

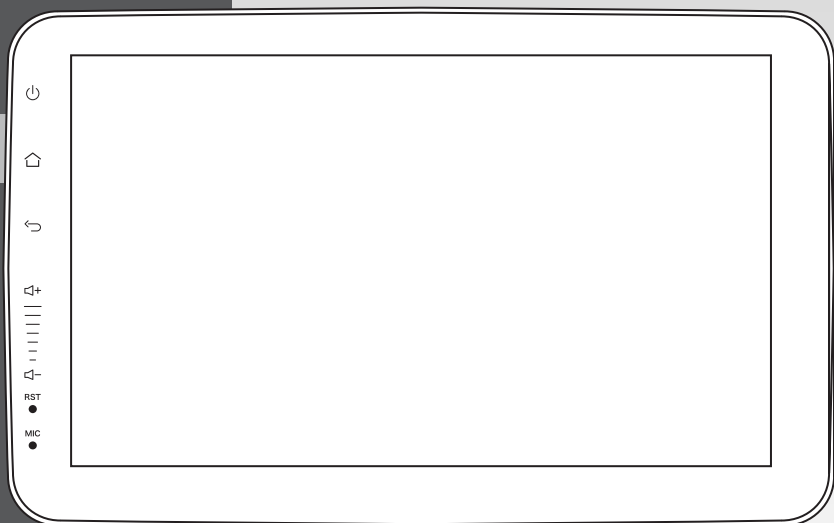

スマホランチャー

9inch Floating Display Audio



AMEX-SL02

取扱説明書

Ver.1

この度は当社製品をお買い求めいただき誠にありがとうございます。
ございます。

製品を安全かつ正しくお使い頂くため、あらかじめ本書をよくお読みになり内容を十分にご理解の上で製品を使用してください。

また本書巻末に保証書が付属していますので、紛失しないよう保管してください。

※本機の特性上、一部のアプリにおいては正常に使用できない場合がございます。

※アプリの特性上、アップデート等により名称やアイコンが本書と異なる場合がございます。

目次

1	安全上のご注意	3
2	ご使用になる前に	6
	2-1 内容物の確認	7
	2-2 各部名称と働き	14
	2-3 配線について	15
	2-4 ステアリングリモコンの配線・設定について	23
3	ご使用方法	27
	3-1 メインメニュー	29
	3-2 プリインストールアプリについて	30
	3-3 ナビ操作について	31
	3-4 ラジオ機能について	33
	3-5 Bluetoothについて	35
	3-6 音楽再生・ビデオ再生について	38
	3-7 スマートフォンと連携	42
4	各種アプリ操作について	44
5	取付・お手入れについて	46
6	故障かな?と思ったら/Q&A	49
7	仕様	49
8	アフターサービスについて	49
	製品保証書	

1 安全上のご注意

ご使用前に、この「安全上のご注意」をよくお読みの上、正しくお使い下さい。ここに記載された注意事項は、製品を正しくお使い頂き故障や損害を未然に防ぐためのものです。安全に関する重要な内容ですので、必ずご一読くださいますようお願い申し上げます。



警告

この表示は、誤った取り扱いをすると、使用者または車が重症を負う可能性が想定される内容を表示しております。

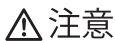

注意

この表示は、誤った取り扱いをすると、物的損害および製品故障の発生が想定される内容を表示しております。

■アイコンの意味



禁止事項です。



注意事項です。

警告



- 運転中は本製品の操作をしたり、本製品の液晶画面を見ながらの運転はおやめください。運転中の画面注視は、違法行為になります。
走行中の操作や画像・表示の注視は、前方不注意による交通事故の原因になります。必ず安全な場所に停車し、サイドブレーキを引いた状態でご使用ください。
運転者の画面注視または操作による前方不注意で発生した交通事故に対して、弊社では責任を負いかねます。



- 故障や異常のまま使用しない。
異臭、異常音、煙が出ていたりするなどの異常を感じたときは使用を中止して、すぐに電源を切ってください。そのまま使用すると火災・感電の原因となります。



- 必ず規定容量のヒューズを使用する。また、交換は専門技術者に依頼する。
規定容量を超えるヒューズを使用すると、火災や発煙・発火、故障の原因になります。ヒューズの交換や修理は、お買い上げの販売店またはサービスセンターにご依頼ください(ヒューズ:10A)



分解禁止

- 本製品を分解・改造しない。
内部には電圧の高い部分があり、火災・感電の原因となります。
故障の際は、ご自分で修理なさらず、巻末に掲載されている製品保証書の連絡先までご連絡ください。



- コード類は、運転や乗り降りの妨げにならないように引き回す。
ステアリング・シフトレバー・ブレーキペダル・足などに巻き付かないように引き回し、まとめたり固定しておくなどしてください。
事故やけがの原因になります。



- 使用しないコードやコネクタは、先端をビニールテープなどで絶縁してください。
火災・感電の原因となります。
-



- 大音量で使用しない。
車外の音が聞こえない状態での運転は、交通事故の原因になります。
-



- アンテナなどの小物部品は、乳幼児の手の届くところに置かない。
あやまって、飲み込む恐れがあります。万一飲み込んだと思われるときは、すぐに医師にご相談ください。
-



- 車のパイプ類・タンク・電気配線などの位置を確認して取り付ける。
車体に穴を開けて取り付ける場合は、パイプ類・タンク・電気配線に干渉や接触しないようにしてください。また、加工部のサビ止めや浸水防止の処置を施してください。
火災や感電、事故の原因となります。
-



- 機器内部に水や異物を入れない。
内部に金属物や燃えやすいものが入ると、動作不良になるばかりでなく、ショートや絶縁不良で発熱し、火災や発煙・発火、感電の原因となります。
飲み物などがかからないようにご注意ください。
-



- 指示に従って正しく配線・取り付けを行う。
説明書に従って正しく配線・取付をしないと火災や事故の原因となります。
-



- 各種アンテナコード（ラジオ、GPS）は、電源コードとは別々に配線し、本機に接触しないようにしてください。
あまった各種アンテナコードは別々に束ねてください。一緒に束ねるとアンテナの受信感度が低下したり、映像・音声にノイズが入る原因となります。
-



- 取り付け・配線後は、車の電装品が正常に動作することを確認する。
車の電装品（ブレーキ、ライト、ホーン、ハザード、ウィンカーなど）が正常に動作しない状態で使用すると、火災や感電、事故の原因となります。
-



- 本機を落したり、外装を破損した場合は、使用しないでください。
そのまま使用すると火災・感電の原因となります。
-



- 濡れた手で本機を操作しないでください。
感電の原因となります。

⚠ 注意



- 電源コードを引っ張ったりなど乱暴に扱わないでください。
コードの部分を持って運んだり、シガーソケットから外す際にコードを引っ張ったりしないでください。
ショートや断線により、発火や故障の原因となることがあります。



- 取扱説明書に従って、必ず付属品や指定の部品を使用する。
指定以外の部品を使用すると、機器の内部を損傷したり、しっかりと固定できずにはずれるなど、事故や故障、火災の原因になることがあります。



- 車載用以外には使用しないでください。
車載用以外(例えばレジャーボートやアウトドアなど)に使用すると、発煙・発火、感電やけが、故障の原因になる場合があります。



- 高温になる場所で長時間放置・使用しないでください。
直射日光やヒーターの熱風などが直接あたると内部温度が上昇し、火災や故障の原因になることがあります。



- 水のかかる場所や湿気・ほこり・油煙の多い場所に取り付けない。
雨や洗車などで水がかかったり、湿気・ほこり・油煙などが入ると、発煙・発火、感電、故障の原因になることがあります。



- 日本国内のみで使用してください。
本製品は日本国内用に設計されています。他国では安全基準などが異なる場合があります。



- 強い衝撃を与えないでください。
落下させる、たたくなどして衝撃を与えると、故障や火災の原因になることがあります。



- 点検、修理は販売店、弊社サポートセンターに依頼してください。
お客様、弊社以外で行った場合に発生した不具合は保証対象外です。

2 ご使用になる前に

2-1 内容物の確認

パッケージには本体のほかに、各付属品が同梱されています。
本体や付属品を箱から取り出す際には、破損しないよう十分ご注意ください。

■ 内容物・付属品

- 本体 ①
- 電源及びスピーカーコード ②
- バックカメラ及び各種アンテナ ③
- AV 入出力コネクタコード ④
- USB 端子用コード①&② ケーブル長：1.75(m) ⑤
- GPS アンテナ端子用コード ケーブル長：1.75(m) ⑥
- トラスネジ ×8 / 皿ネジ ×8 ⑦
- スポンジスペーサー ×2 ⑧
- 取扱説明書 ⑨

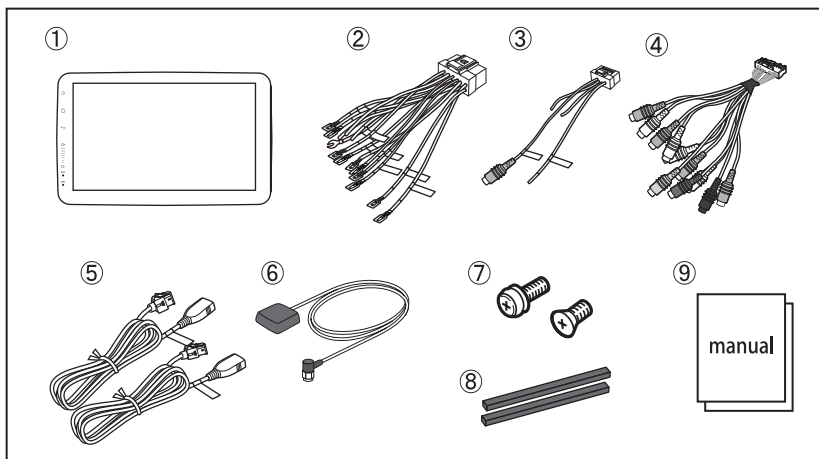

■ オプション

- 外付けマイク / OP-SL01aM ケーブル長：3(m)

外付けマイクのピンプラグを、AV 入出力コネクタコードの「MIC」へ差し込んでご使用ください。

※ イラストと実際の現物が異なる場合がございます。

※ はじめから破損している場合や、各部品が欠損している場合には、ご購入店またはメーカーまでお問い合わせください。

■ ディスプレイ本体正面

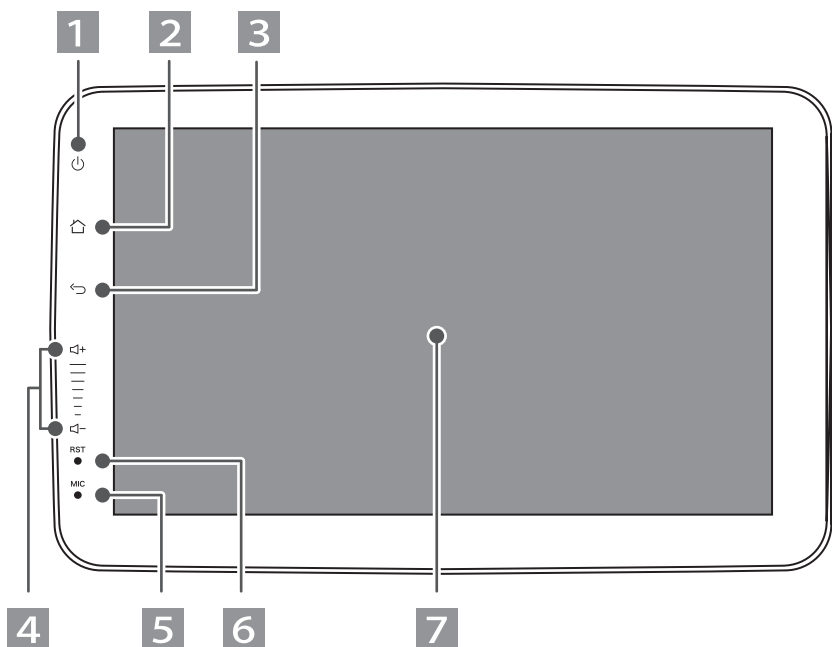

1 電源ボタン

電源が入った状態で、このボタンを長く押すとスリープモードになります。再度押すとスリープモードが解除されます。短く押すとミュートになります。

2 ホームボタン

メインメニュー画面に戻ります。

3 戻る

このボタンを押すと、メインメニューやアプリなどを1つ前のページに戻ります。

4 音量プラス/マイナスボタン

本体機能の音量調整、ハンズフリー通話時の通話音量調整を行います。

5 マイク

音声を入力することができます。

6 緊急リセットホール

本機が正しく動作しなくなった時、まっすぐに伸ばしたペーパークリップなどを挿し込むことで本機が再起動されます。

7 タッチパネル

タッチパネルは指先を使って操作します。

■ ディスプレイ本体後面

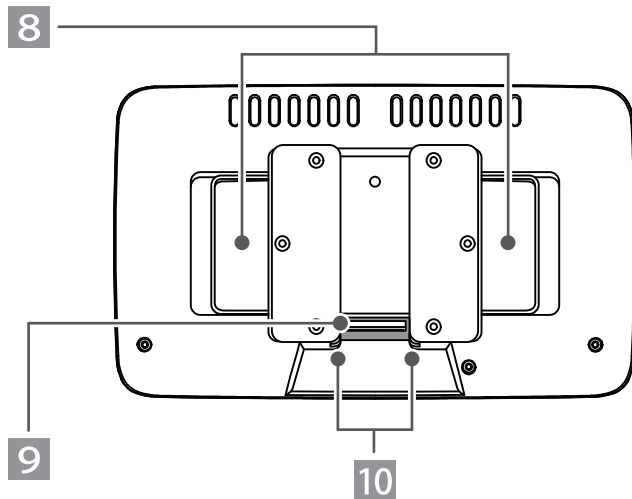

■ シャーシ本体正面

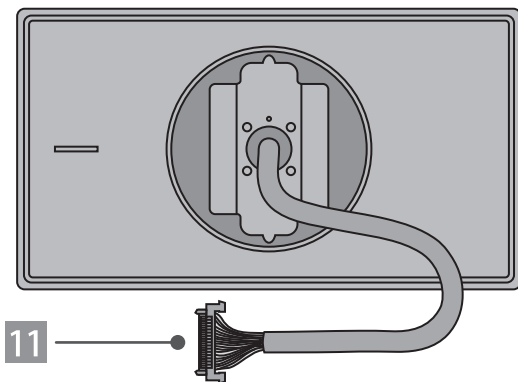

8 アジャスター
左右のアジャスターを引き、シャーシ本体と固定します。

10 スライドレール（嵌合部）

9 コネクタ差込口

11 コネクタ

■ シャーシ本体後面

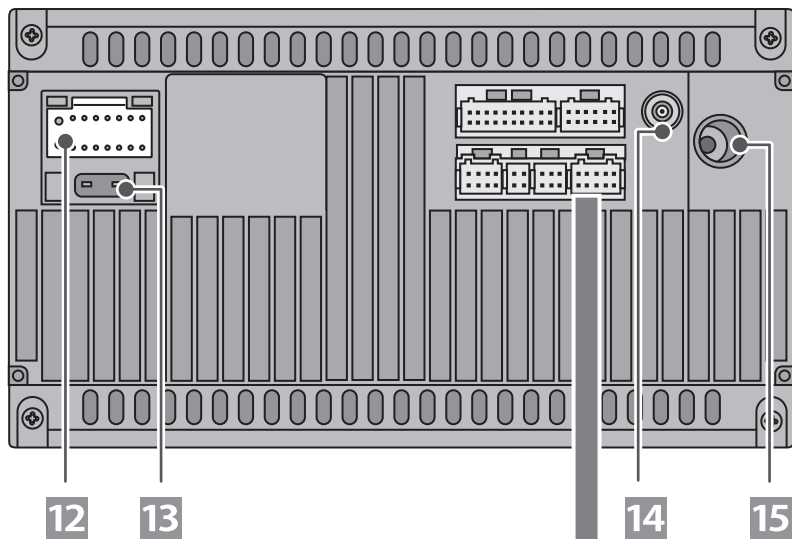

必ず付属の電源コードを使用してください。
他のコードを使用すると、故障の原因となります。

12 電源コネクター **13** ヒューズ (10 A)

14 GPS アンテナ接続端子 (GPS ANT)

15 ラジオアンテナ入力端子 (FM/AM ANT)

A 未使用

B USB 端子用① **C** USB 端子用②

D バックカメラ及び各種アンテナ

E 外部アンプ用音声出力とビデオ入出力
コネクター

F 未使用

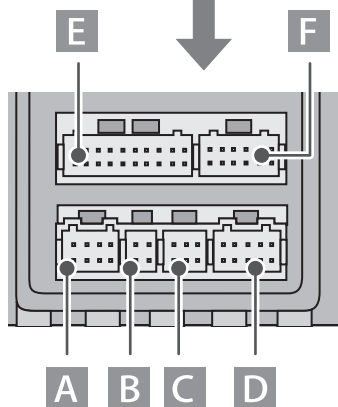

● ディスプレイの可動域に関して

・下記の場合は取付できません。

識別・操作の妨げとなる場合

ハンドル、各種レバー（シフトレバー、ワイパーレバー、ウイinkerレバー など）、エアバッグ、ハザードスイッチ、各種スイッチ（A/Cスイッチ、AUTOスイッチ など）、各種メータ（オドメーター、セレクターポジション など）、各種表示灯・警告灯（充電警告灯、ブレーキ警告灯 など）

干渉する場合

車両装備（スイッチやパネル など）

・車両によっては、製品を取り付けることによりグローブボックスやカップホルダーなどが使用できなくなったり、エアコンの送風口が隠れる場合があります。

● 上下位置の可動域

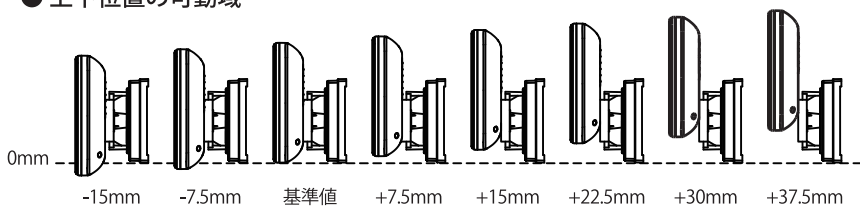

※モニターを上部に位置するほど、モニターとシャーシを固定する嵌合箇所が少なくなります。走行中の振動によるモニターのブレが気になる場合は、上下の固定位置を調節してください。

● 上下角度の可動域

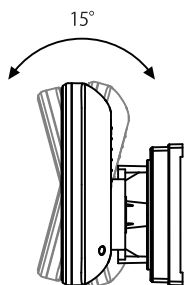

● 左右角度の可動域

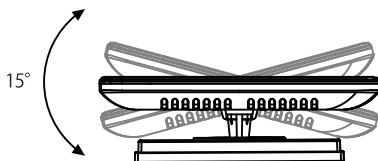

ディスプレイと本体をボルトで固定していない状態で、ディスプレイの角度調整を行わないでください。電源が入らなくなる場合があります。

● ディスプレイの取り付け方

※取り付けする前に、必ず車両のバッテリーのマイナス端子を外してください。

ディスプレイコネクタとディスプレイを接続する

- 1 コネクタの両端をつまみ、ディスプレイ背面のコネクタ差込口と接続してください。コネクタを外す際は、両端のつまみを軽く押すことで外れます。

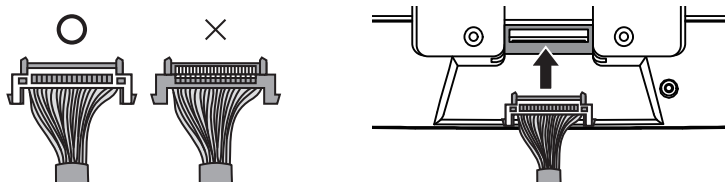

ディスプレイを固定する

- 2 コネクタが付いた状態で、ディスプレイ背面のアジャスターを両手で掴み、アジャスターを引きます。シャーシ本体の嵌合部より上から下に真っ直ぐスライドさせ、ディスプレイとシャーシを固定させます。両手でアジャスターを引くとロック解除、アジャスターを戻すとロックする構造となります。

※固定の際、コネクタがシャーシ本体に干渉しないよう慎重に取付を行ってください。また、ディスプレイケーブルはシャーシ本体嵌合部の凹部にUの字を描く様に逃がしてください。
※コネクタおよびディスプレイケーブルは過度に負荷を与えたり、ねじったり、引っ張ると故障の原因になりますのでご注意ください

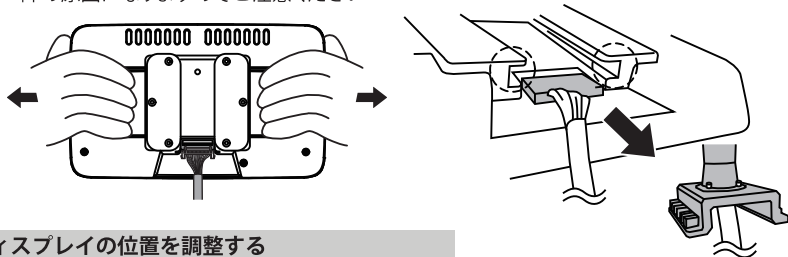

ディスプレイの位置を調整する

- 3 ディスプレイの上下または左右の中央部を両手で持って角度を調整してください。

※ディスプレイ保護のため、片手や角を持って動かさないでください。

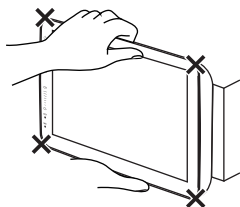

■ 電源及びスピーカーコード

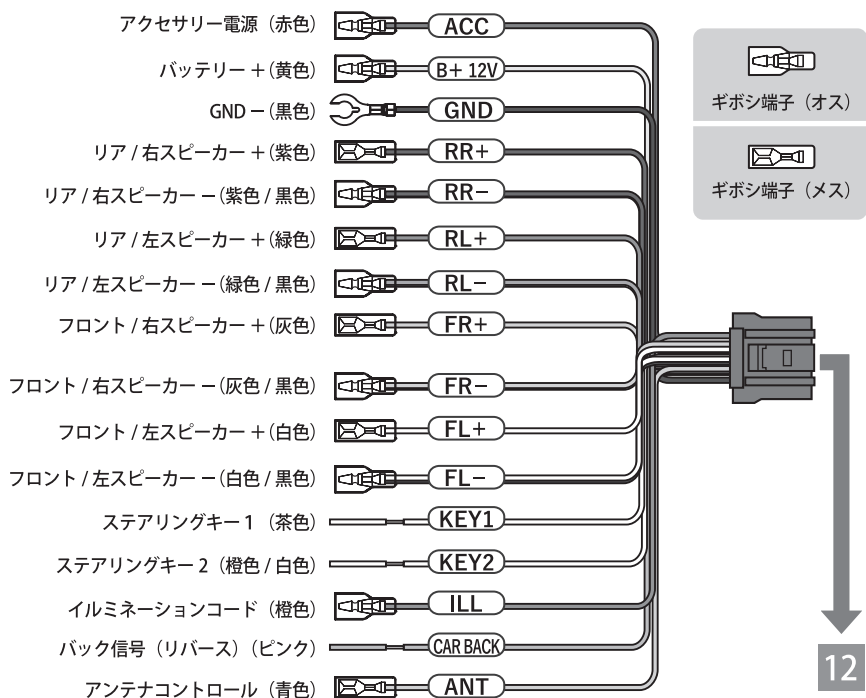

「12」の電源コネクタに取付け
(ページ09 参照)

■ バックカメラ及び各種アンテナ

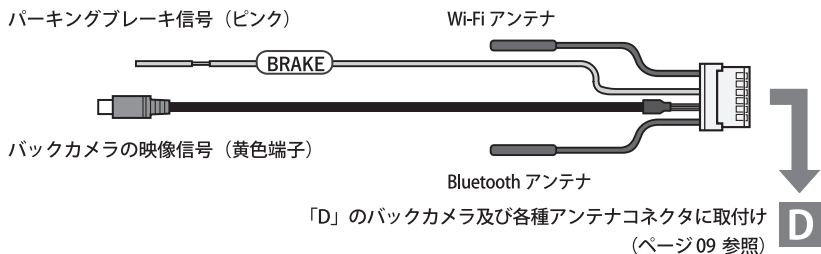

「D」のバックカメラ及び各種アンテナコネクタに取付け
(ページ09 参照)

■ AV 入出力コネクタコード

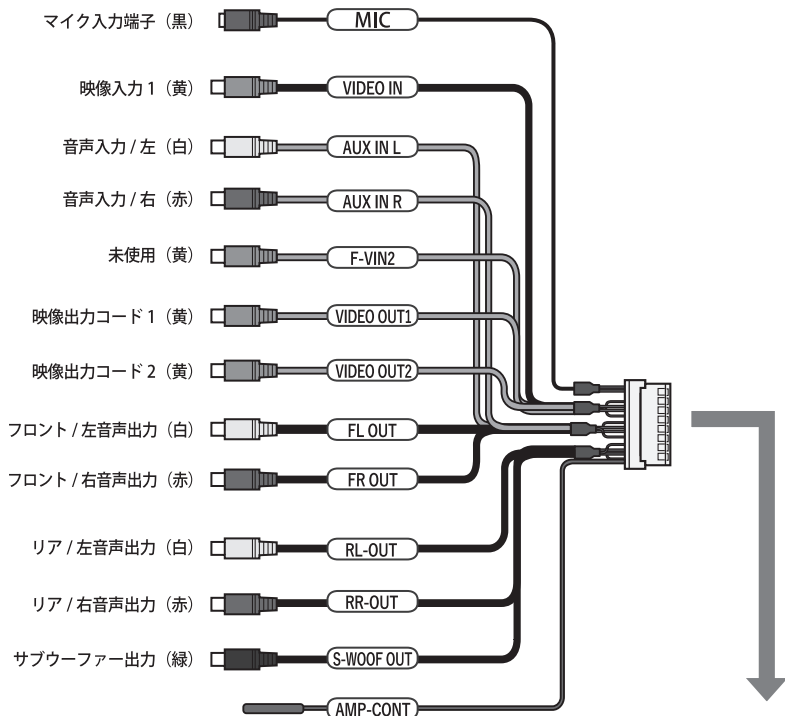

「E」の外部アンプ用音声とビデオ入出力
コネクタに取付け (ページ 09 参照)

■ USB 端子用コード

USB 端子コード①

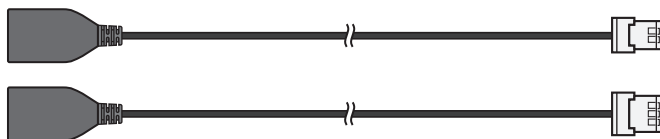

USB 端子コード②



「B」「C」の USB 端子用コネクタ
に取付け (ページ 09 参照)

※本機と連結後、USB 端子は車内空間 (センターコンソールやグローブボックス内など) に必ず出してください。

■ GPS アンテナ

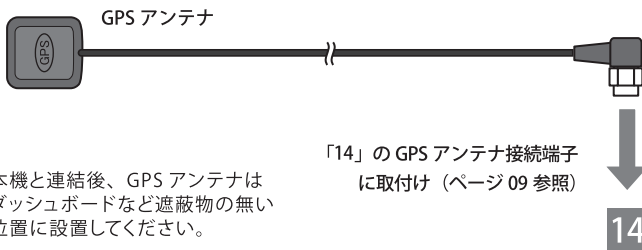

※本機と連結後、GPS アンテナは
ダッシュボードなど遮蔽物の無い
位置に設置してください。

2-3 配線について

接続する前に、必ず車のバッテリーのマイナス端子を外してください。

● コネクタの脱着の仕方

コネクタは、“カチッ”と音がするまで押し込んで、確実に接続してください。
スムーズに入らない場合は、無理に挿入しないでください。故障の原因となる場合があります。形が間違っている可能性がありますので、コネクタの形を確認してください。

● ロック付きコネクタの取り外し方

矢印の方向に押しながら、取り外す。
※無理に引っ張ると断線・破損する場合がありますのでご注意ください。

■ 電源及びスピーカーコード

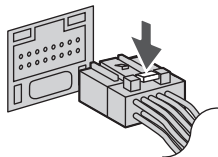

■ バックカメラ及び各種アンテナ

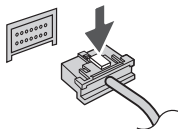

■ AV 入出力コネクタコード

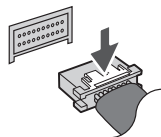

2-4 ステアリングリモコンの配線・設定について

以下の手順より各機能への割り当て設定を実施してください。
 リモコンの割り当て設定前に必ず「ページ18 / 設定の全消去 (クリア)」を実施してください。
 登録は、学習型のためステアリングスイッチのボタン表示に関係なくお好みの動作を設定できます。(本機には車メーカーのプリセット設定はございません)

● 結線

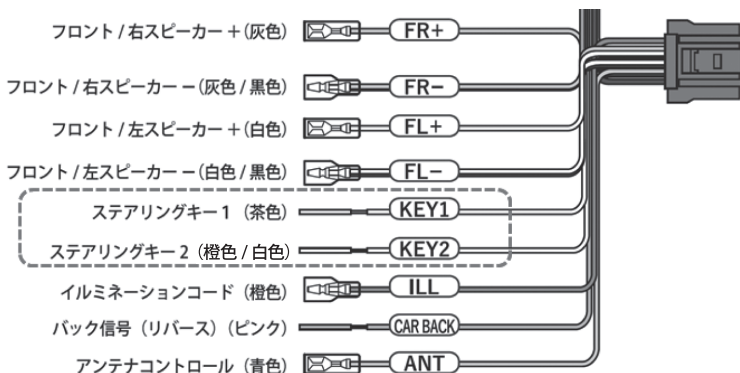

取付車の配線に合わせ結線してください。

※本機のステアリングリモコン配線にギボシ端子は付いておりません。

・ 3線仕様

車側		本機側
KEY1 or SW1		KEY1
KEY2 or SW2	⇔	KEY2
GND		GND or ホティアース

・ 2線仕様

車側		本機側
KEY1 or SW1		KEY1
GND	⇔	GND or ホティアース

※本機側のKEY2は未使用

● 接続イメージ図

■ 変換ハーネス使用

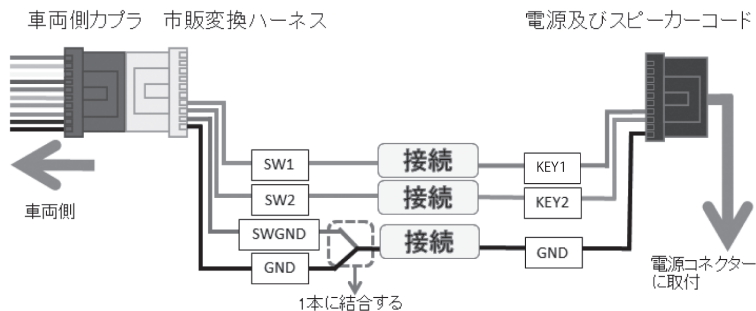

■ 車両側オーディオハーネス直接配線

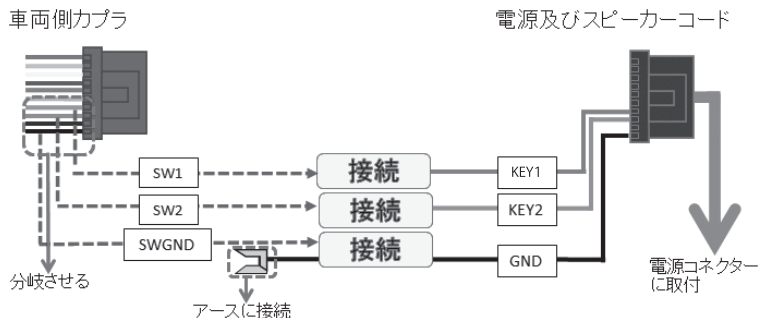

- 車両側カプラに SW2 が無い場合には KEY2 を絶縁テープで保護してください。
- エレクトロタップを使用する場合には線径に合ったものをご利用下さい。接触不良の原因となります。
- 取付の際には、純正の変換コードやサードパーティー製のハーネス等が必要な場合がございます。
- 参考) 線径
GND 線 : 1.25sq
KEY1/KEY2 : 0.5sq

● 設定

■ 設定アプリ/ハンドルの起動

1

● ホーム画面

右下のアプリをタップ。

ホーム画面に戻る場合は

画面上部のホームボタンをタップ。



2

● アプリ画面

ハンドルアプリをタップ。

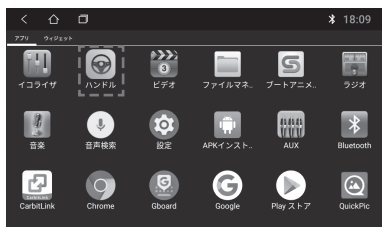

3

● ハンドルアプリの起動画面

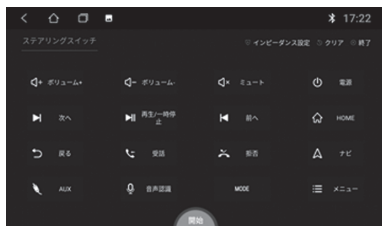

■ 設定の全消去 / クリア

※取付時、ステアリングリモコン設定前に必ず実施してください。

- ・設定済の機能に他のリモコンを割り当てると重複して設定されます。
その為、割り当てを変更する場合も本作業で全ての設定を一度消去してください。
- ・個別で設定を消去する機能はありません（全ての設定が消去されます）。
- ・本作業後に全てのリモコンが無効になっているかご確認ください。

1 「開始」をタップ

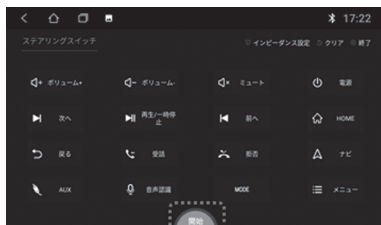

2 「開始」が「確定」に変わったことを確認し「クリア」をタップ後、再度「確定」をタップ。



■ リモコン割り当て設定

1 「開始」をタップ



2 「確定」の表示を確認し、割り当てたい機能をタップ。

例) 「ボリューム+」をタップ



3 ステアリングのスイッチ (車両側) を押下 ※認識されると、上部の英文コメント表示が 変わります。

例) 「ボリューム+」の割り当て完了

・同様に連続して他の機能を割り当ててください。



4 全ての設定が完了したら「確定」をタップし 「開始」になれば設定完了。

※車両側のスイッチ動作を必ず確認してください。



■ その他

- 1** ● リモコンの効きが悪い、動作しない、設定以外の機能が動作する場合

感度調整（インピーダンス設定）を試してください。

1. 「ページ18 / 設定の全消去（クリア）」を実施
 2. 「開始」をタップし、「確定」の表示
 3. 「インピーダンス設定」をタップし「高」「低」を選択
 4. 設定画面の「×」をタップしてポップアップを閉じる
 5. 「確定」をタップし、「開始」の表示
- ※初期値は「高」です。



- 2** ● 本設定の注意

- ハンドルアプリに表示されていても、本機では使用できない機能があります。例)TV など
- ラジオのチャンネル（プリセットしたチャンネル）を切り替える機能はありません。
- 「電源」は本体の電源ボタンと同じ動作をします。
 - 一度押し：音声ミュート
 - 長押し：電源オン/オフ
- 「MODE」で下記の通り機能が切り替わりますが、アプリの起動まで多少時間がかかります。
Navi→Music→Video→Phone→AUX→Radio・・・

- 3** ● その他

- アナログ信号入力タイプの純正ステアリングリモコン装着車に対応しております。赤外線タイプには対応していません。
- CAN 方式などを使用している一部車種には適用できません。
- メーカーオプションナビ装着車の場合は使用できません。詳しくはカーディーラーにご確認ください。
- 仕様やグレード、車両の登録年月によっては正常に動作しない場合がございます。

■ ステアリングリモコン挙動一覧

項目名称	項目詳細
ボリューム+	音量アップ
ボリューム-	音量ダウン
ミュート	音声ON⇔OFF
電源	音声ON⇔OFF、長押しでスリープモード
次へ	次の選曲 * (音楽、ビデオ、Bluetooth接続時の音楽に対応)
再生/一時停止	再生/一時停止 *
前へ	1つ前の選曲 * (音楽、ビデオ、Bluetooth接続時の音楽に対応)
HOME	メインメニュー
戻る	ひとつ前の階層へ戻る
受話	受話⇔切断、長押しで入電時留守電（端末契約条件による）
拒否	着信拒否
ナビ	ナビ⇔1つ前の画面
AUX	AUX
音声認識	音声検索
MODE	ナビ⇔音楽⇔ビデオ⇔フォン（BT）⇔AUX⇔ラジオ⇔戻
明るさ	通常⇔低照度⇔オフ⇔戻
ラジオ	ラジオ、FM1⇔FM2⇔AM⇔戻
アプリ	アプリ一覧
音楽	音楽
ビデオ(動画マーク)	ビデオ
写真	QuickPic
メディア	ビデオ⇔音楽⇔戻
イコライザ	イコライザ
履歴	起動中アプリ一覧
スクリーンショット	スクリーンショット
設定	設定
LEFT	ステータスバー操作：1つ左 (ラジオ・音楽・イコライザに対応)
RIGHT	ステータスバー操作：1つ右 (ラジオ・音楽・イコライザに対応)
ENTER	ステータスバー操作：決定 (ラジオ・音楽・イコライザに対応)
早送り	15秒早送り
巻き戻し	10秒巻き戻し
上記以外の項目	iPodなどをはじめ、その他の項目は対応していません

*印はミラーリング時は反応しません。

3 ご使用方法

● 電源の入れ方

- 1 エンジン始動すると自動的に電源が入ります。

- 2 オープニング画面が表示されます。

- 3 オープニング画面表示後、メインメニュー画面に切り替わります。

- 4 はじめに時刻設定を行ってください。

● 自動設定

スマホと Wi-Fi 接続するとすぐに時刻補正が働きます。(P25,26を参照ください)

● 手動設定

P25の方法でコントロールセンターを開き「設定」をタップし、一番下までスクロールして「システム」から「日付と時刻」を開きます。「日付と時刻の自動設定」を一旦オフにすると、日時を手動設定できます。設定後、オフにした自動設定をオンに戻してください。





● メインメニューの各モードと操作

メインメニューのアイコンをタッチすると、タッチしたモードが表示されます。

ナビ

- 1** ナビのアイコンをタッチすると、設定したナビゲーションが起動します。
(ページ 29 参照)

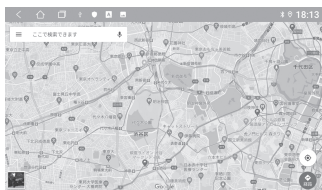

Bluetooth

- 2** Bluetooth アイコンをタッチすると、Bluetooth の設定画面に切り替わります。
(ページ 31 参照)

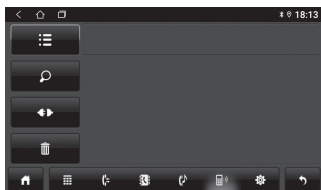

ラジオ機能アプリ

- 3** ラジオのアイコンをタッチすると、ラジオ画面が表示されます。
(ページ 30 参照)



ミラーリング

- 5** ミラーリングのアイコンをタッチすると、CarbitLink が起動します。
(ページ 35 参照)

ミニプレーヤー

- 7** 音楽再生機能（上段）やラジオ機能（下段）を小さく表示しています。再生表示だけでなく、停止や次の曲への移動など基本操作もできる縮小版プレーヤーです。再生表示部分をタッチすると機能画面に切り替わります。

戻る

- 8** 一つ前の画面に戻ります。

ホーム

- 9** メインメニューに戻ります。

日付け&時間

- 11** 現在の日付けや時間などの情報が表示されます。

音楽

- 4** 音楽アイコンをタッチすると、音楽再生画面に切り替わります。
(ページ 33 参照)

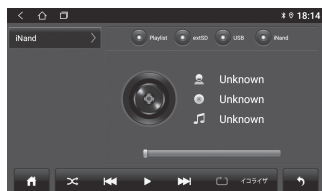

アプリ

- 6** アプリのアイコンをタッチすると、アプリ一覧画面に切り替わります。各アプリをタッチすることでアプリケーションが使用できます。
(ページ 27 参照)



起動中のアプリ一覧

- 10** 起動中のアプリケーションが表示されます。すべて消去ボタンを押すと一括でアプリを終了できます。

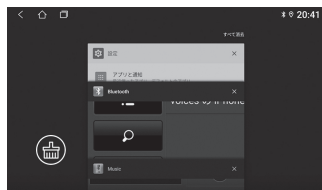

ステータスバー

- 12** 現在の状態や時間を表すステータスアイコンが表示されます。

● コントロールセンターについて

画面上部のステータスバーに軽く触れたまま、下の方向へスライドすると、コントロールセンターを表示することができます。

閉じるには、画面下部から上方向にスライドまたは余白をタップします。

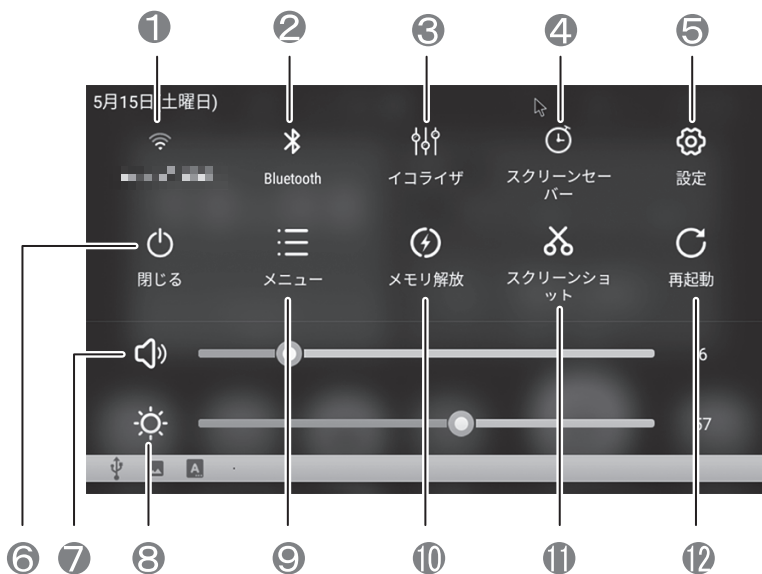

- 1 Wi-Fi** Wi-Fi 機能の有効・無効を切替えができます。
- 2 Bluetooth** Bluetooth の設定画面を表示します。(ページ 31 参照)
- 3 イコライザ** お好みの音質に調整ができます。(ページ 39 参照)

- 4** **スクリーンセーバー** ディスプレイを保護するために自動的に画面を暗くし、現在日時が表示され、画面タップで復帰します。
- 5** **設定** 本機のシステム設定画面を表示します。
- 6** **閉じる** バックライトをオフにします。画面をタッチするか、サイドバー内の戻る  を押すとオンとなります。
- 7** **音量調整** 音量の強弱をバー表示します。バーの左側にスライドすると音量が下がり、右側にスライドすると音量が上がります。バーの任意位置タッチでもチューニングできます。
- 8** **明るさ調整** 画面の明るさをバー表示します。バー左右にスライドして輝度を変更することができます。バーの任意位置タッチでもチューニングできます。
- 9** **メニュー** メニューをタッチすると、画面の右下にミニメニューを表示します。
- 10** **メモリー解放** 本機のメモリーを解放します（キャッシュを削除します）。
- 11** **スクリーンショット** 画面をスクリーンショットして保存します。
- 12** **再起動** 本機を再起動します。

● Wi-Fi 接続の方法

コントロールセンターの設定画面から「ネットワークとインターネット」をタップし、Wi-Fi を選択後「Wi-Fi の使用」を有効にすると、テザリングやモバイルルーターの機器名が画面に表示されます。

機器の説明書に従いパスワードを入力してネットワークにお繋ぎ下さい。

● Google アカウント設定について

ナビ機能の Google マップ、Play ストアなどのアプリを使用するには Google アカウントが必要となります。

「設定」画面から「アカウント」をタップします。

Google アカウントをすでにお持ちの場合は「アカウントを追加」をタップし、ユーザー名とパスワードを入力して「ログイン」をタップします。以降は、画面の指示に従って設定してください。

Google アカウントをお持ちではない場合は「アカウントを追加」をタップし、画面の指示に従って登録を行ってください。

※Google Workspace (ビジネスアカウント) はシステムの都合上、推奨いたしません。
個人 (一般) 用アカウントをご利用ください。

3-2 プリインストールアプリについて

メインメニュー画面のアプリのアイコンをタッチすると、アプリ一覧画面に切り替わります。

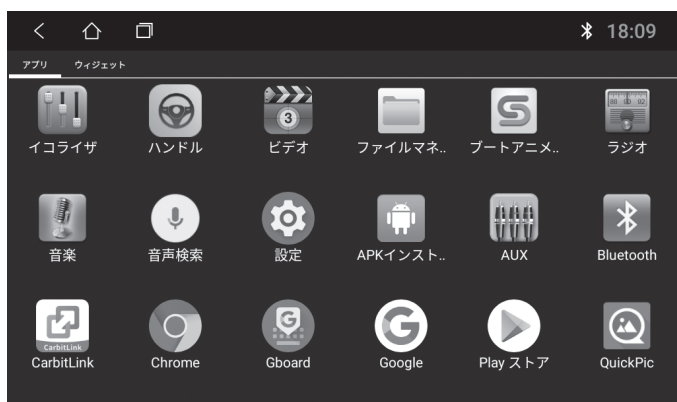

● イコライザ

本機をお好みの音質に調整ができます。(ページ 39 参照)

● ハンドル

車両側ステアリングスイッチと本機の連携ができます。(ページ 17 参照)

● ビデオ

映像データの再生ができます。(ページ 34 参照)

● ファイルマネージャー

本機の内部・外部のデータ管理ができます。(ページ 38 参照)

● ブートアニメーション

※通常は使用しません。

● ラジオ

ラジオが再生できます。(ページ 30 参照)

● 音楽

音楽データの再生ができます。(ページ 33 参照)

● 音声検索

音声入力による検索ができます。
ステアリングスイッチ内の音声認識に割り当てると便利な機能です。

● 設定

本機の各種設定を行います。

- ・車の設定 「設定」>「車の設定」から本機をより詳細に設定できます。
表示項目名下の補足を参考に各種設定を行ってください。

● APK インストーラ

APK ファイル形式のAndroid用アプリをインストールできます。

● AUX

ビデオ入力の設定ができます。(ページ 40 参照)

● Bluetooth

Bluetooth 接続の設定やハンズフリー通話ができます。(ページ 31 参照)

● Chrome

WEB サイトの閲覧ができます。

● CarbitLink-EasyConnection

本機とスマートフォンの連携ができます。(ページ 35 参照)

● Gboard

日本語入力を行なうキーボードアプリです。

● Google

Google 検索が起動します。

● Play ストア

各種アプリなどがダウンロードできます。

※本機をインターネットに接続する必要があります。

● QuickPic

画像データ等の表示ができます。

● お使いになるアプリの管理について

設定の「アプリと通知」を選択し、「○○個のアプリをすべて表示」をタップするとアプリ管理画面が表示され、アンインストール等を行うことができます。

※○○個には実際にインストールしたアプリの数に応じて変化します。

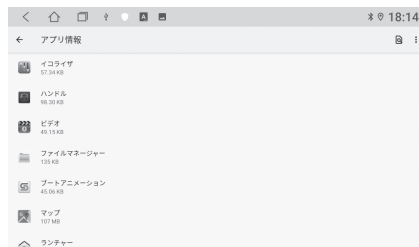

3-3 ナビ操作について

「Playストア」から、ご使用するナビアプリをダウンロードしてください。
メインメニュー画面のナビのアイコンをタッチし、ご使用するナビアプリを設定してください。

設定の「車の設定」のナビゲーションからナビアプリを変更することもできます。
基本の操作方法はスマートフォンで使う各ナビアプリと同じです。

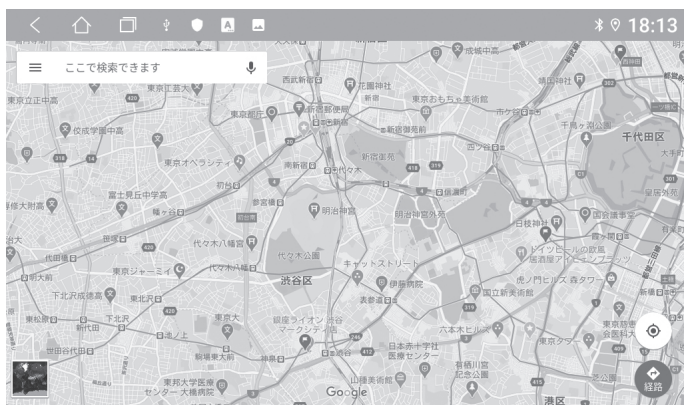

(例:Googleの「マップ」アプリ使用イメージ)

3-4 ラジオ機能について

メインメニュー画面のラジオのアイコンをタッチすると、ラジオ画面が表示されます。FM(76～95MHz)とAM(522～1629kHz)の2バンドのラジオ放送の番組が視聴できます。ラジオが受信できていれば(前回の受信チャンネルで)、メインメニューからラジオボタンをタップするだけで放送が流れます。



- 1 FM / AM** 選択中のバンドが表示されます。
- 2 周波数バー** バー左右にスライドして周波数を変更することができます。
- 3 周波数表示** 現在の周波数を表示します。
- 4 周波数変更** 周波数表示の左右の「<」か「>」タップして周波数を細かく調整することができます。
- 5 ホームボタン** メインメニューに戻ります。
- 6 自動選局** 自動的 FM/AM の放送局を検出し、チャンネルを登録します
- 7 9 ◀ / ▶** タッチすると、前後の受信できる放送局をサーチします。

- 8 BAND** バンド及びプリセット切替ができます。
- 10 DX / LOC** 通常はDXでお使いください。音が割れる場合はLOCに変更してください。
(DX：広域 / LOC：狭域)
- 11 EQ** イコライザ機能画面を切り替え、お好みの音質を調整ができます。
- 12 戻る** 一つ前の画面に戻ります。(押すと再生を停止します。)
- 13 登録チャンネルボタン** 登録済みの周波数ボタンです。
各ボタンを長押しすることで、現在の周波数を登録することができます。

※ステレオ放送時はSTが赤色に変わり、TAとTPは日本国内では機能しません。

3-5 Bluetooth について

メインメニュー画面のBluetoothアイコンをタッチすると、Bluetoothの設定画面に切り替わります。



- 1 接続リスト** 接続できるデバイスの一覧モードです。接続したいスマホ名をロングタップしてください。
- 2 接続先検索** 現在接続可能なデバイスを検索します。
※本機を端末検索の状態にして、スマートフォン側も接続先検索を行ってください。

3 接続解除 Bluetooth 接続されている機器を解除します。

4 削除 Bluetooth の接続先リストを削除することができます。

5 ホームボタン メインメニューに戻ります。

6 電話の発着信

電話の発着信画面を表示します。
電話番号を入力して、「☎」をタッチして電話を発信、「☎」をタッチして電話を切ります。
「🔊」をタッチすると相手の声をスピーカーから流してハンズフリーで通話します。

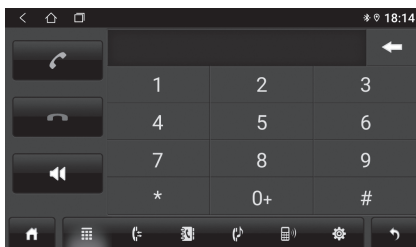

7 履歴 発着信履歴を表示します。
赤色は非応答、緑色は応答した着信の履歴、白色は発信の履歴です。

8 アドレス帳

一番上のスマートフォンのアドレス帳か、その下の SIM のアドレス帳を選択して、その下にあるダウンロードボタンをタップするとアドレスデータを全件一括で読みます。表示されたリストから電話を掛けたい相手を選びタップすると発信します。



9 Bluetooth 音楽 Bluetooth 経由スマートフォンの音楽を再生できます。

10 Bluetooth 接続 接続設定の画面に表示。

11 Bluetooth 設定 本機の「デバイス名」と「PIN コード」を表示します。

12 戻る 一つ前の画面に戻ります（押すと再生を停止します）。

13 Bluetooth ロゴ 接続中を示すアイコンです。③を押すと接続が解除されアイコンが消えます。

初期ペアリング時は、接続先検索で本機側のスマホ名をロングタップし、スマホ側に PIN コード（初期値：0000）を入力しペアリングを完了させてください。

● 音楽再生

メインメニュー画面の音楽アプリをタッチすると、音楽再生画面に切り替わります。USB メモリまたは本体ストレージの音楽を再生できます。

※USB メモリ内の音楽を再生する場合は、上部の USB ボタンで選択。(2 台接続時は USB0,1 の切替ができます)



1 再生リスト 現在接続中のデバイスと再生できる音楽ファイルの一覧です。

2 音楽の保存先 4つの保存先を表示、タップしてください。

【Playlist】 選択した保存先フォルダー内の音楽ファイルが表示されます。

【extSD】 本機には SD カードスロットはないため、ご使用できません。

【USB】 USB メモリーにある音楽ファイルを選択できます。
USB メモリーを 2 つ接続している場合は、このボタンで切り替え可能です。

【iNand】 本機内部の iNand フォルダー内にある音楽ファイルを選択できます。

- 3 音楽情報** 現在再生中の音楽ファイルの曲名やアーティストなどの情報が表示されます。
- 4 ホームボタン** メインメニューに戻ります。
- 5 ランダム再生** タップすると、曲をランダム再生します。
- 6 前へ** 再生中、一つ前の音楽ファイルに切り替わります。
- 7 再生 / 一時停止** 再生中の場合、再生を一時停止します。一時停止中は再生します。
- 8 次へ** 再生中、一つ次の音楽ファイルに切り替わります。
- 9 リピート再生** タップすると、曲をリピート再生します。
- 10 イコライザ** イコライザ機能画面を切り替え、好みの音質に調整ができます。
- 11 戻る** 一つ前の画面に戻ります。(押すと再生を停止します。)

● **ビデオ再生**



ビデオ

アプリ一覧画面のビデオアプリをタッチするとビデオ再生画面に切り替わります。



- 1 再生リスト** 現在接続中のデバイスと再生できる映像ファイルの一覧です。
- 2 映像データの保存先** 4つの保存先を表示、タップしてください。
- 【Playlist】 選択した保存先フォルダー内の映像ファイルが表示されます。
 - 【extSD】 本機には SD カードスロットはないため、ご使用できません。
 - 【USB】 USB メモリーにある映像ファイルを選択できます。
USB メモリーを 2 つ接続している場合は、このボタンで切り替え可能。
 - 【iNand】 本機内部の iNand フォルダー内にある映像ファイルを選択できます。
- 3 再生画面** 再生中の映像データが表示されます。
- 4 ホームボタン** メインメニューに戻ります。
- 5 前へ** 再生中、一つ前の映像データに切り替わります。
- 6 再生 / 一時停止** 再生中の場合、再生を一時停止します。一時停止中は再生します。
- 7 次へ** 再生中、一つ次の映像データに切り替わります。
- 8 巻戻し** 再生中 1 回タップすると、映像が 10 秒戻ります。
- 9 早送り** 再生中 1 回タップすると、映像が 15 秒進みます。
- 10 拡大表示 / 通常表示** 再生画面が拡大されます。
- 11 戻る** 一つ前の画面に戻ります。(押すと再生を停止します。)

3-7 スマートフォンと連携

CarbitLink-EasyConnection (アプリ)を介し、スマートフォンと連携を行います。
はじめに、本機と Bluetooth 接続を行ってください。

● CarbitLink-EasyConnection アプリについて



CarbitLink



iOS12.0以降iPhone iPad
およびiPad touchに対応



Android OS:7.0以上



スマートフォン	有線	無線
Android	本機側で全てのスマホ操作が可能	画面ミラーリングのみ
iOS	画面ミラーリングのみ	画面ミラーリングのみ

● スマートフォンとの接続方法／有線

- 1 双方のCarbitLinkアプリを立ち上げてください。
- 2 次にデータ通信可能なUSBケーブルで本機とスマートフォンを接続してください。
- 3 以下の通り、接続が完了するとメイン画面に移行します。



本機



スマートフォン

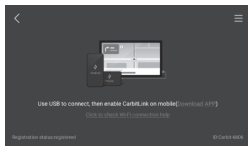

<接続待機中>

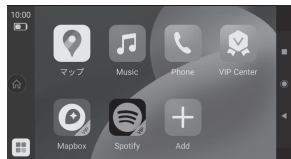
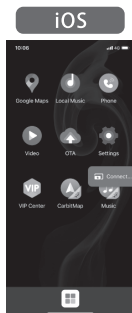
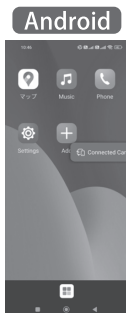

<接続完了後の
メイン画面>

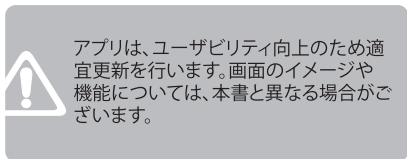

※データ通信可能なUSBケーブルをご使用ください。

※スマホとの接続がうまくいかない場合は、ケーブルの抜き差しのほかスマホ端末側の再起動を行ってください。

● スマートフォンとの接続方法／無線

Android

- 1 本機をスマートフォンからテザリングを用いてWi-Fiに接続してください。
- 2 次に、双方のCarbitLinkアプリを立ち上げてください。

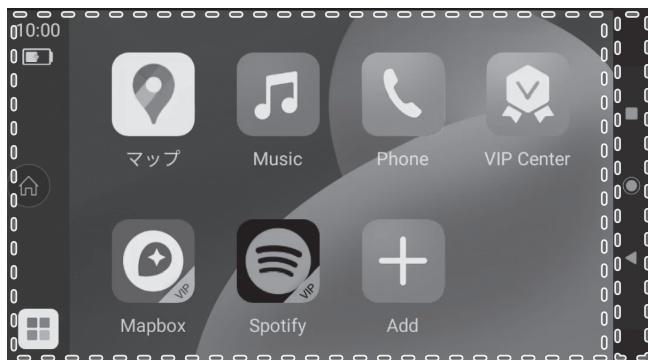

本機 CarbitLink メインアイコン

※ミラーリング接続時は各アイコンのタッチにより立ち上げは可能ですが、各アプリ内の操作はできません。

スマートフォン側ホームボタン

※ミラーリング接続時は本機側でタッチしても操作はできません。

iOS

- 1 本機をスマートフォンからテザリングを用いてWi-Fiに接続してください。
- 2 次に、本機のCarbitLinkアプリを立ち上げてください。
- 3 スマートフォンのミラーリング機能（Air Play）タッチし、接続が完了するとメイン画面に移行します。（スマートフォン側のアプリは立ち上げ不要です）

ご注意

※ミラーリングについて

著作権で保護された映像はミラーリングできません。またスマートフォンのアップデートにより使用できない場合がございます。モバイルルーターを使用し、スマートフォンからミラーリングする場合は、双方同一ネットワークに接続してください。

4 各種アプリ操作について

● ファイル管理について



ファイルマネージャー

アプリ一覧画面のファイルマネージャーアプリをタッチすると、下記のファイル管理画面に入ります。

本機内部のフォルダー内にあるファイルを選択やコピー、ペースト、削除などの操作ができます。

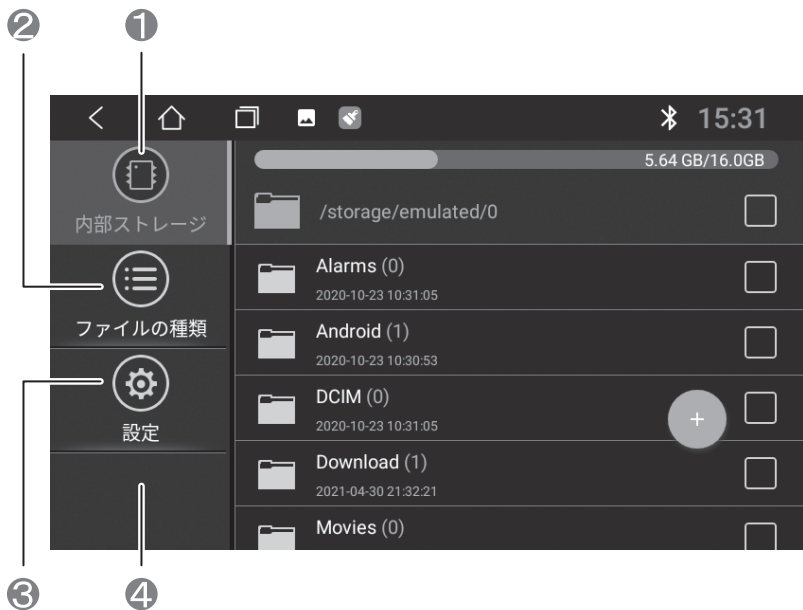

1 内部ストレージ 本機内部ストレージのフォルダ、ファイルが表示されます。

2 ファイルの種類 ファイルの種類ごとに表示ができます。

3 設定 ファイルマネージャーの設定ができます。

4 外部 USB 外部 USB 接続すると、リストに現在接続している USB メモリーを追加表示します。

※2 台接続時は切替ができます。

● イコライザ機能



イコライザ

8種類のプリセットパターンに選択可能、各スライダはドラッグして好みの音質に調整ができます。



● その他

Subw: サブウーファアのレベル調整 (アンプ用出力端子から外部アンプに接続している場合に機能します。)

Loud: ラウドネスの調整。

ゾーン: 赤いポインタを動かすと前後左右の音量バランスを調整できます。リセットで中央に戻せます。



● ビデオ入力について



AUX

「VIDEO IN」端子に予め接続した外部機器からの再生映像を表示します。

- アプリのAUXアプリを起動するだけで再生可能です。
- 再生、一時停止などの操作は、外部機器側で行ってください。
- 音量は、本機側でも調整可能です。

● ステアリングスイッチについて



ハンドル

- 1 アプリ一覧画面からアプリ「ハンドル」をタッチすると、「ステアリングスイッチの設定画面」が起動します。

※ステアリングスイッチ装備車で、配線の接続が事前が必要です。

設定の詳細は、P.17以降をご参照ください。

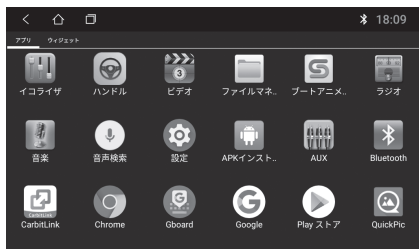

● カスタマイズについて

アプリのショートカットアイコンの配置を変更することができます。

ホーム画面は右および左にスワイプできます。この左右にある画面には任意にアプリのアイコンを置くことができます。

ホーム画面からアプリボタンをタップし、希望のアプリをロングタップしたまま、配置したい画面までドラッグします。配置後は、そのアイコンをロングタップすれば、移動や表示の削除ができます。

● 壁紙の変更

ホーム画面を左右にスワイプして現れる画面の余白をロングタップすると、背景を変更できます。

● 映像出力について

後席モニター等へ本機画面を2系統出力可能です。同じ映像のみの出力となります。

5 取付・お手入れについて

● 取り付けに関して

- ・ワイドパネル車への装着は、必要に応じて、同梱のスポンジスペーサーやサイドパネル（社外品）等をご使用ください。
- ・バックカメラの接続は、RCA 端子（黄色）であれば接続可能です。
- ・ステアリングリモコン・スイッチでの操作は、車両純正のオーディオ裏カバー（トヨタは 20P など）等よりステアリングキー（SW1/2 や KEY1/2 の表記）を確認し、本機と接続した後ハンドルアプリにて学習させてください。車両側 GND 線は本機あるいはボディーアースに落としてください。
- ・取り付けに際し、適宜取付キットやサイドパネル、同梱のスポンジスペーサーなどをご使用ください。
- ・社外品のサイドパネルが干渉する場合はサイドパネルの一部を加工いただくか、同梱のスポンジスペーサーを使用し装着してください。

● バックカメラおよび各種アンテナに関して

バックカメラに連動します。Wi-Fi及びBluetoothアンテナが実装されておりますので、バックカメラ非搭載車であってもバックカメラの映像入力コードは必ず接続してください。なお、バックカメラ非搭載車は、電源及びスピーカーコード内のバック信号（リバース）は配線不要です。

バックカメラのガイド線の調整機能はございません（表示/非表示のみ）。

パーキングブレーキ検出の設定で“無効”を選択すると、ブレーキ信号を配線しても無効化されます。設定は、設定＞車の設定＞内で確認可能です。

● 各種コードに関して

コネクタ部は渋く鈍いため、接続時にカチッとロック音が鳴らない場合があります。抜けのない事を確認のうえ、確実に接続してください。

● USB端子用コードに関して

本機と連結後、USB端子は車内空間（センターコンソールやグローブボックス内など）に必ず出してください。

コードは2本ございますが、機能は同一仕様です。

● GPSアンテナに関して

本機と連結後、GPSアンテナはダッシュボードなど遮蔽物の無い位置に設置してください。

● 取り付けのお願い

取り付け、配線には専門の技術と経験が必要です。安全のため、必ずお買い上げの販売店にご依頼ください。

● Google 開発者サービスの更新について

適宜、任意で更新を行ってください。同サービスは、Google独自提供のAPIパッケージとなり、主にバググラウンドで動作する性質のもので、操作性の向上につながります。起動時のポップアップ通知をタッチするとGooglePlayにアクセスしますので、下記①～③の手順でアップデートを実行してください。（※アップデートにはインターネット環境が必要です。）



● 故障や各部品を紛失／破損した場合は

修理の必要が生じた場合や、紛失などによる部品交換の必要が生じた場合には、本書巻末にある製品保証書に必要事項を記入し、販売店またはサポートセンターまでご連絡ください。

保証期間が過ぎている場合や、保証規定によらない故障、部品紛失の場合はお客様のご希望により有償修理となります。

● 廃棄する場合は

本製品を廃棄する場合は、お住まいの自治体が定める方法に従って廃棄してください。

6 故障かな？と思ったら

● 一般項目

状態	原因	処置
電源が入らない	○本体の電源コードやコネクタが正しく接続されていますか？ ○ヒューズは切れていませんか？	●各コードやコネクタが確実に差し込まれていること、もう一度確認してください。 ●切れたヒューズを同じ容量のヒューズと交換してください。(10A)
音が出ない	○ボリュームが「0」になっていませんか？	●音量を上げてください。
誤動作をする	○例) フリーズしている。	●緊急リセットホールにまっすぐに伸ばしたペーパークリップなどを差し込み本機を再起動させてください。
画面に輝点がある	○液晶パネルの特性です。不良ではありません。(有効画素数99.99%以上)	—
タッチパネルの反応が悪い	○保護シートをはがしていますか？	●保護シートをはがしてください。
音楽再生ができない	○拡張子は「.mp3」、「.wav」、「.aac」、「.flac」になっていますか？	●拡張子を確認してください。
写真再生ができない	○拡張子は「.jpg」、「.bmp」、「.png」になっていますか？	●拡張子を確認してください。
ナビゲーション、ラジオ、音楽再生の起動に時間がかかる(起動しない)。	○アプリケーションを大量に起動していませんか？	●同時に起動したアプリケーションを終了させてください。
ダウンロードしたアプリが正常に動作しない。	○本機の特性上、一部のアプリにおいては正常に使用できない場合がございます。	—
VoiceMatch (OK Google) の設定ができない。	○無効化されています。	●音声検索は、バンドルの音声検索アプリをご使用ください。Google アシスタントは、適宜ダウンロードのうえご使用ください。

● ラジオ機能

状態	原因	処置
ラジオが聴けない	<ul style="list-style-type: none"> ○アンテナアダプターを正しく接続していますか？ ○チャンネルスキャンはしていますか？ ○電波の悪い場所を走行していませんか？ 	<ul style="list-style-type: none"> ●アンテナを正しく接続してください。 ●チャンネル局スキャンをしてください。 ●場所により受信状態は変化します。
受信に時間がかかる	<ul style="list-style-type: none"> ○電源ON直後もしくはチャンネルの切替 	<ul style="list-style-type: none"> ●電源ON直後もしくはチャンネル局切替直後はデータ取得のため、放送を受信するまでの時間がかかる場合があります。
音身にノイズが入る	<ul style="list-style-type: none"> ○自動車、電車、高圧線、ネオンサインなどから電波の影響を受けていませんか？ ○近くに別のラジオ放送やアマチュア無線の送信アンテナがありませんか？ 	<ul style="list-style-type: none"> ●電波の影響を受けない場所まで移動してください。

● Q&A スマートフォンとの接続関連

Q	A
音楽データの読み込み方法 (MP3ファイルなど)。	音楽データをUSB経由で接続。音楽アプリ>USB>一覧表示より選択。
動画データの読み込み方法 (MP4ファイルなど)。	動画データをUSB経由で接続。ビデオアプリ>USB>一覧表示より選択。
YouTubeは再生できますか？	再生できます。(一部の接続条件を除く)
電波が圏外になった際の挙動について。 ※圏内でgoogleマップを設定し目的地へ運航、途中圏外になってからの動作はどうなるか？	目的地まで案内を継続します。
ミラーリング接続中に本機側のラジオを同時再生可能か？	できません。ミラーリング接続中は、映像・音声共に固定されます。
本体とスマホの連動方法について教えてください。	CarbitLinkという連携アプリを使用し、有線・無線ミラーリングを行います。
CarbitLinkで有線ミラーリングができません。	接続ケーブルの抜き差し、本体およびスマホの再起動を行ってください。
無線ミラーリング時のテザリングが上手くいきません。	本体およびスマホの再起動を行ってください。
ミラーリング時の画面が真っ黒になります。	本体およびスマホの再起動を行ってください。

うまく動作しないときは、まず上記の項目をチェックしてください。

該当する項目がない場合、または対策を試しても直らない場合は、ご購入店またはメーカーにご相談ください。

7 仕様

● 製品仕様

【品番】	AMEX-SL02
【画面サイズ】	9 インチ / フローティング
【解像度】	1024×600
【タッチスクリーン】	静電容量式タッチスクリーン
【アンプ部】	瞬間最大45W×4 定格25W×4
【内蔵メモリー】	DDR3 - 2 G B
【内部ストレージ】	FLASH 16 G B (システム領域含む)
【システムOS】	Android10
【サイズ / ディスプレイ】	約 W 230 × H 140 × D 29 (mm)
【サイズ / シャーシ】	約 W 178 × H 100 × D 133 (mm) ※奥行最大 153mm
【本体重量】	約 1.6kg
【動作環境温度】	-10～60℃
【イコライザ】	○
【音場バランス調整】	○
【ラジオ】	FM: 76～95MHz AM: 522～1629kHz
【GPS】	○
【Wi-Fi】	○ (IEEE 802.11b/g/n, 2.4GHz)
【対応Bluetooth】	○ (2.1+EDR)
【対応音楽形式】	MP3/WAV/AAC/FLAC
【対応ビデオ形式】	MP4/AVI/MOV
【対応フォト形式】	JPEG/PNG/BMP
【対応USB】	USB×2系統
【ステアリングスイッチ】	2系統
【バックカメラ入力】	○ ※バックギア連動
【ビデオ入力】	1系統
【ビデオ出力】	2系統

【オーディオプリアウト】 ○(4.1ch)

【スマートホン連携】 Android: 双方向コントロール(※有線接続時)
iPhone: ミラーリング

【付属品】 本体、電源及びスピーカーコード、バックカメラ及び各種アンテナ、AV入出力コネクタコード、USB端子用コード①&②、GPSアンテナ、トラスネジ×8 / 皿ネジ×8、スポンジスペーサー×2、取扱説明書

※商品仕様は製品改良のため予告なく変更する場合があります、予めご了承ください。

【スマホ別 ミラーリング接続適合表】



【接続アプリ対比表】



● 表示できる音楽データ

ファイルフォーマット	MP3, WAV, AAC, FLAC
------------	---------------------

● 表示できるビデオデータ

ファイルフォーマット	MP4, AVI, MOV
------------	---------------

解像度: 最大4K(30fps)に対応
フレームレート: 最大120fps(HD)に対応

● 表示できる写真データ

ファイルフォーマット	JPEG, PNG, BMP
推奨ピクセル	1024×600

※写真データを再生する場合、解像度 1024×600 のデータを推奨します。解像度 1024×600 以上のデータを再生する場合は処理負荷が重くなり、再生動作が遅延する場合があります。
※データにより正常に再生できない場合があります。

● レジューム機能について

以下のアプリについては、レジューム機能（エンジン再始動時に、停止前に実行していたアプリを記憶）に対応しております。

- ・ビデオ
- ・ラジオ
- ・音楽
- ・AUX

● 後退時（バックギア）の音声設定

初期設定は、後退時（バックギア）音声はミュートです。
設定＞音＞後退時ミュート で設定変更可能です。

8 アフターサービスについて

● 無償修理について

- ・取扱説明書の注意書きに従った正常な使用状態で異常・故障が発生した場合は、表記の期間無償修理いたします。
- ・無償修理を受ける場合は、お買い上げの販売店もしくは当社へお申し付けください。
- ・保証対象は、記載された製品のみを保証対象とさせていただきます。オプション・追加機器は各々の機器の保証規定に準じます。
- ・保証期間内であっても取付けや取り外しに際して発生した費用や設置箇所の損傷等は保証の対象とはなりません。
- ・ご贈答品またはご転居などで本保証書に記入の販売店で無料修理をお受けにできない場合には、当社へご相談ください。
- ・本書は日本国内においてのみ有効です。

● 保証免責事項（※保証期間内でも次の場合には有料修理になります。）

- 1) 誤ったご使用や不当な改造で生じた故障・損傷。
- 2) お買い上げ後の輸送や落下などで生じた故障・損傷。
- 3) 本書のご提示がない場合。
- 4) 本書にお買い上げ年月日、お客様名、販売店名の記入のない場合、字句が書きかえられた場合。
- 5) お取付後の移設などに起因する故障・損傷。
- 6) 火災、地震、風水害、落雷、塩害、虫害、ガス害、異常電圧で生じた故障・損傷。
- 7) 振動や水のかかる場所（たとえばバイク、船舶などに搭載）で使用された場合の故障・損傷。
- 8) ご使用によるキズ・汚れ・サビ、および自然劣化。

● その他免責事項

- ・本製品の使用に起因する損害や逸失利益の請求などにつきましては、上記にかかわらず当社はいかなる責任も負いかねますので予めご了承ください。
- ・本製品は、日本国内でのみ使用されることを前提に設計・製造されています。日本国外で使用した場合の運用結果につきましては、当社はいかなる責任も負いかねますので、予めご了承ください。
- ・本書に記載された仕様・デザイン・そのほかの内容については、改良のため予告なしに変更することがあります。

製品保証書

保証期間 ご購入日から 1 年

製品名

スマホランチャー

AMEX-SL02

この保証書は、取扱説明書に基づいた正常な使用状態で異常・故障が発生した場合、機器の保証書の記載内容にて無料修理を行うことをお約束するものです。お買い上げの際に、販売店印、ご購入日が記入されていることを確認してください。本書は再発行いたしませんので、大切に保管してください。

※保証期間経過後の修理は、修理すれば使用できる製品については有料で修理を承ります。

※保証期間内外に関わらず、当社に直接お送り頂く際の送料は、お客様負担とさせていただきます。

※この保証書は、本書に明示した期間、条件のもとにおいて無料修理をお約束するものです。従ってこの保証書によって、お客様の法律上の権利を制限するものではありませんので、保証期間経過後の修理等についてご不明な場合は、お買い上げの販売店、または下記サポートセンターにお問い合わせください。

製品シリアル No :			
ご購入日 :	年	月	日
お名前 :			
ご住所 :	〒	—	
電話番号 :	()	—
販売代理店 (店名・住所・電話番号)			

各種情報はホームページ
あるいは amex 公式サイト
をご確認ください。

【青木製作所 HP】



www.aokiss.co.jp

【amex 公式サイト】



www.aoki-amex.com

【スマホランチャー
使い方 動画】



YouTube

製造元 (修理品送付先)

株式会社青木製作所

〒370-1201 群馬県高崎市倉賀野町 2917-1
TEL : 027-320-2677 (アメックスアルファ内)
受付時間 9:00~11:00 / 13:00~16:00

■ メールでのお問い合わせ
info@aokiss.co.jp

修理メモ ▶





AMEX-SL02