

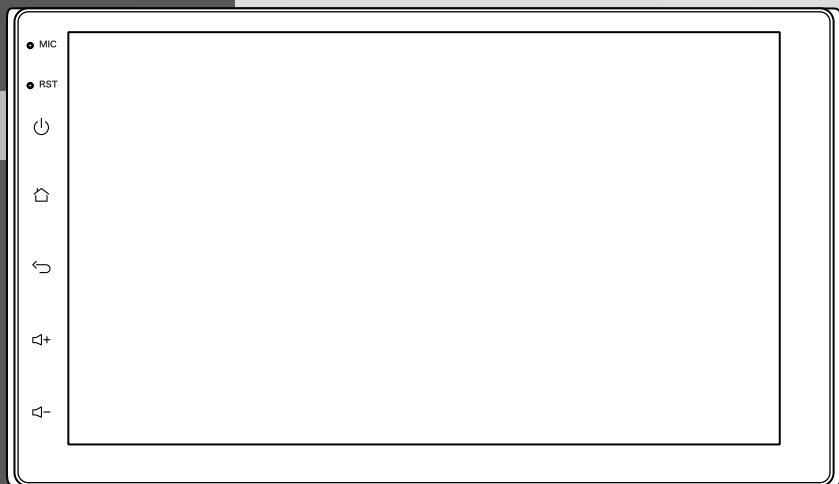

スマホランチャー

7inch Display Audio



AMEX-SL01a

取扱説明書

Ver.1

この度は当社製品をお買い求めいただき誠にありがとうございます。
させていただきます。

製品を安全かつ正しくお使い頂くため、あらかじめ本書をよくお読みになり内容を十分にご理解の上で製品を使用してください。

また本書巻末に保証書が付属していますので、紛失しないよう保管してください。

※本機の特性上、一部のアプリにおいては正常に使用できない場合がございます。

目次

1	安全上のご注意	3
2	ご使用になる前に	
	2-1 内容物の確認	6
	2-2 各部名称と働き	7
	2-3 配線について	11
3	ご使用方法	
	3-1 メインメニュー	13
	3-2 プリインストールアプリについて	17
	3-3 ナビ操作について	19
	3-4 ラジオ機能について	20
	3-5 Bluetoothについて	21
	3-6 音楽再生・ビデオ再生について	23
3-7 スマートフォンと連携	26	
4	各種アプリ操作について	28
5	取付・お手入れについて	32
6	故障かな？と思ったら/Q&A	33
7	仕様	35
8	アフターサービスについて	37
	製品保証書	

1 安全上のご注意

ご使用前に、この「安全上のご注意」をよくお読みの上、正しくお使い下さい。ここに記載された注意事項は、製品を正しくお使い頂き故障や損害を未然に防ぐためのものです。安全に関する重要な内容ですので、必ずご一読くださいますようお願い申し上げます。



警告

この表示は、誤った取り扱いをすると、使用者または車が重症を負う可能性が想定される内容を表示しております。



注意

この表示は、誤った取り扱いをすると、物的損害および製品故障の発生が想定される内容を表示しております。

■アイコンの意味



禁止事項です。



注意事項です。

警告



- 運転中は本製品の操作をしたり、本製品の液晶画面を見ながらの運転はおやめください。運転中の画面注視は、違法行為になります。
走行中の操作や画像・表示の注視は、前方不注意による交通事故の原因になります。必ず安全な場所に停車し、サイドブレーキを引いた状態でご使用ください。
運転者の画面注視または操作による前方不注意で発生した交通事故に対して、弊社では責任を負いかねます。



- 故障や異常のまま使用しない。
異臭、異常音、煙が出ていたりするなどの異常を感じたときは使用を中止して、すぐに電源を切ってください。そのまま使用すると火災・感電の原因となります。



- 必ず規定容量のヒューズを使用する。また、交換は専門技術者に依頼する。
規定容量を超えるヒューズを使用すると、火災や発煙・発火、故障の原因になります。ヒューズの交換や修理は、お買い上げの販売店またはサービスセンターにご依頼ください(ヒューズ:10A)



分解禁止

- 本製品を分解・改造しない。
内部には電圧の高い部分があり、火災・感電の原因となります。
故障の際は、ご自分で修理なさらず、巻末に掲載されている製品保証書の連絡先までご連絡ください。



- コード類は、運転や乗り降りの妨げにならないように引き回す。
ステアリング・シフトレバー・ブレーキペダル・足などに巻き付かないように引き回し、まとめたり固定しておくなどしてください。
事故やけがの原因になります。



- 使用しないコードやコネクタは、先端をビニールテープなどで絶縁してください。
火災・感電の原因となります。
-



- 大音量で使用しない。
車外の音が聞こえない状態での運転は、交通事故の原因になります。
-



- アンテナなどの小物部品は、乳幼児の手の届くところに置かない。
あやまって、飲み込む恐れがあります。万一飲み込んだと思われるときは、すぐに医師にご相談ください。
-



- 車のパイプ類・タンク・電気配線などの位置を確認して取り付ける。
車体に穴を開けて取り付ける場合は、パイプ類・タンク・電気配線に干渉や接触しないようにしてください。また、加工部のサビ止めや浸水防止の処置を施してください。
火災や感電、事故の原因となります。
-



- 機器内部に水や異物を入れない。
内部に金属物や燃えやすいものが入ると、動作不良になるばかりでなく、ショートや絶縁不良で発熱し、火災や発煙・発火、感電の原因になります。
飲み物などがかからないようにご注意ください。
-



- 指示に従って正しく配線・取り付けを行う。
説明書に従って正しく配線・取付をしないと火災や事故の原因となります。
-



- 各種アンテナコード（ラジオ、GPS）は、電源コードとは別々に配線し、本機に接触しないようにしてください。
あまった各種アンテナコードは別々に束ねてください。一緒に束ねるとアンテナの受信感度が低下したり、映像・音声にノイズが入る原因となります。
-



- 取り付け・配線後は、車の電装品が正常に動作することを確認する。
車の電装品（ブレーキ、ライト、ホーン、ハザード、ウィンカーなど）が正常に動作しない状態で使用すると、火災や感電、事故の原因になります。
-



- 本機を落したり、外装を破損した場合は、使用しないでください。
そのまま使用すると火災・感電の原因となります。
-



- 濡れた手で本機を操作しないでください。
感電の原因となります。

⚠ 注意



- 電源コードを引っ張ったりなど乱暴に扱わないでください。
コードの部分を持って運んだり、シガーソケットから外す際にコードを引っ張ったりしないでください。
ショートや断線により、発火や故障の原因となることがあります。



- 取扱説明書に従って、必ず付属品や指定の部品を使用する。
指定以外の部品を使用すると、機器の内部を損傷したり、しっかりと固定できずにはずれるなど、事故や故障、火災の原因になることがあります。



- 車載用以外には使用しないでください。
車載用以外(例えばレジャーボートやアウトドアなど)に使用すると、発煙・発火、感電やけが、故障の原因になる場合があります。



- 高温になる場所で長時間放置・使用しないでください。
直射日光やヒーターの熱風などが直接あたると内部温度が上昇し、火災や故障の原因になることがあります。



- 水のかかる場所や湿気・ほこり・油煙の多い場所に取り付けない。
雨や洗車などで水がかかったり、湿気・ほこり・油煙などが入ると、発煙・発火、感電、故障の原因になることがあります。



- 日本国内のみで使用してください。
本製品は日本国内用に設計されています。他国では安全基準などが異なる場合があります。



- 強い衝撃を与えないでください。
落下させる、たたくなどして衝撃を与えると、故障や火災の原因になることがあります。



- 点検、修理は販売店、弊社サポートセンターに依頼してください。
お客様、弊社以外で行った場合に発生した不具合は保証対象外です。

2 ご使用になる前に

2-1 内容物の確認

パッケージには本体のほかに、各付属品が同梱されています。
本体や付属品を箱から取り出す際には、破損しないよう十分ご注意ください。

■ 内容物・付属品

AMEX-SL01a

- 本体 ①
- 電源及びスピーカーコード ②
- バックカメラ及び各種アンテナ ③
- AV 入出力コネクタコード ④
- USB 端子用コード①&② ⑤
- GPS アンテナ端子用コード ⑥
- トラスネジ × 8 / 皿ネジ × 8 ⑦
- スポンジスペーサー × 2 ⑧
- 取扱説明書 ⑨

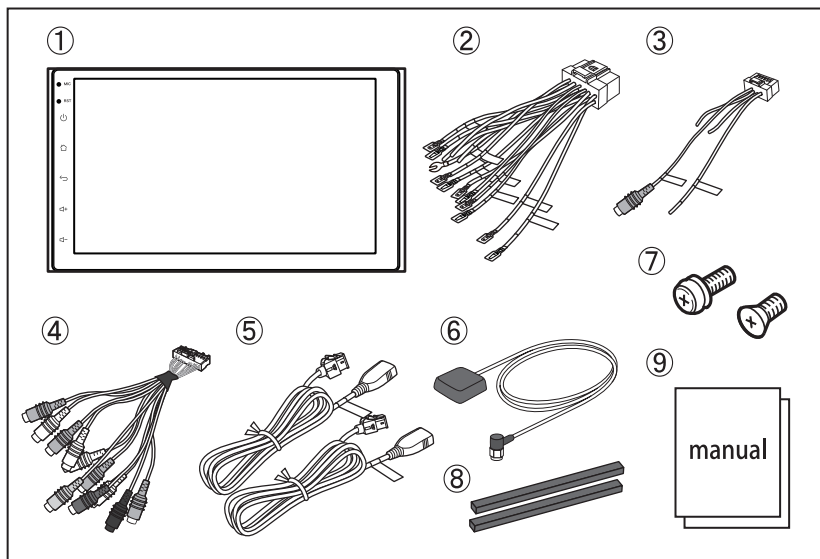

※ イラストと実際の現物が異なる場合がございます。

※ はじめから破損している場合や、各部品が欠損している場合には、ご購入店またはメーカーまでお問い合わせください。

■ スマホランチャー本体正面

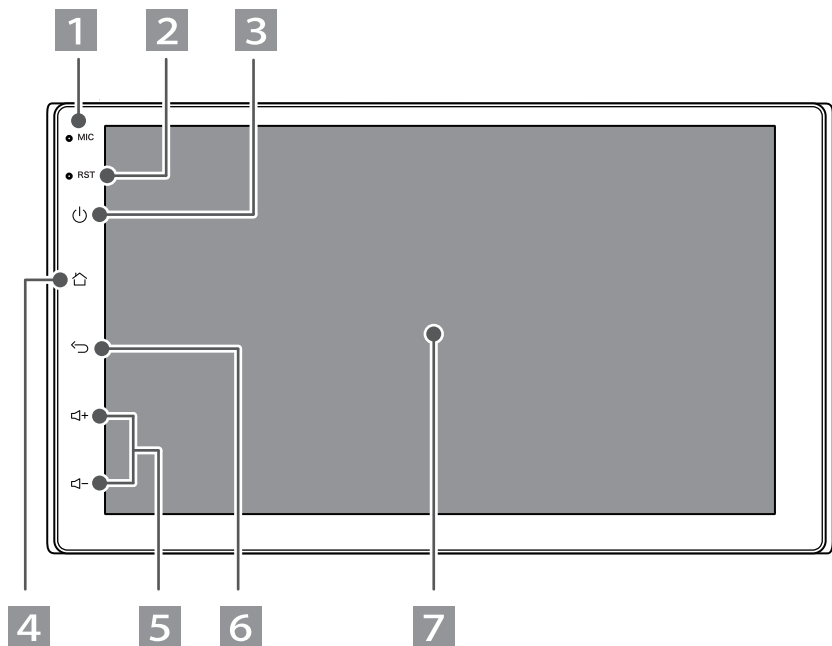

1 マイク

音声を入力することができます。

2 緊急リセットホール

本機が正しく動作しなくなった時、まっすぐに伸ばしたペーパークリップなどを挿し込むことで本機が再起動されます。

3 電源ボタン

電源が入った状態で、このボタンを長く押すとスリープモードになります。再度押すとスリープモードが解除されます。

4 ホームボタン

メインメニュー画面に戻ります。

5 音量プラス/マイナスボタン

本体機能の音量調整、ハンズフリー通話時の通話音量調整を行います。

6 戻る

このボタンを押すと、メインメニューやアプリなどを1つ前のページに戻ります。

7 タッチパネル

タッチパネルは指先を使って操作します。

■ スマホランチャー本体後面

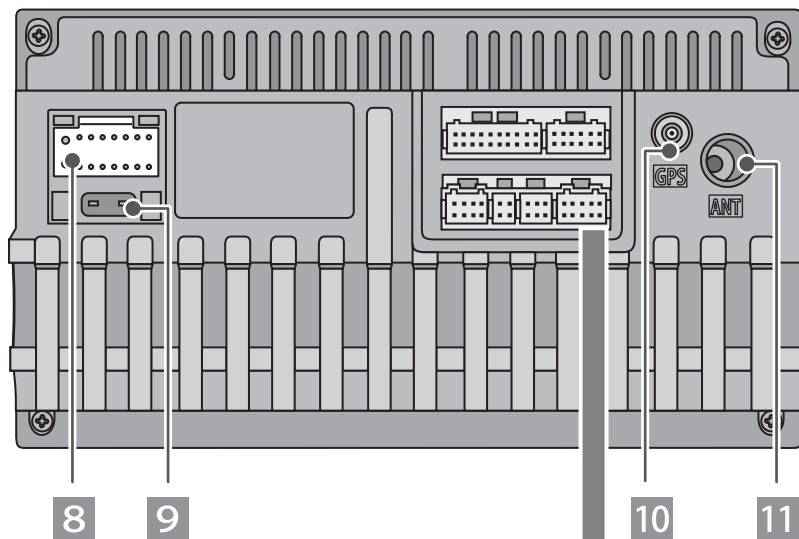

- 8** 電源コネクター **9** ヒューズ (10A)



必ず付属の電源コードを使用してください。
他のコードを使用すると、故障の原因となります。

- 10** GPS アンテナ接続端子 (GPS ANT)
11 ラジオアンテナ入力端子 (FM/AM ANT)

A 未使用

B USB 端子用① **C** USB 端子用②

D バックカメラ及び各種アンテナ

E 外部アンプ用音声出力とビデオ入出力
コネクタ

F 外付けマイク (オプション)

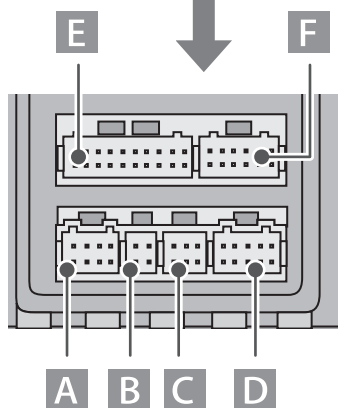

■ 電源及びスピーカーコード

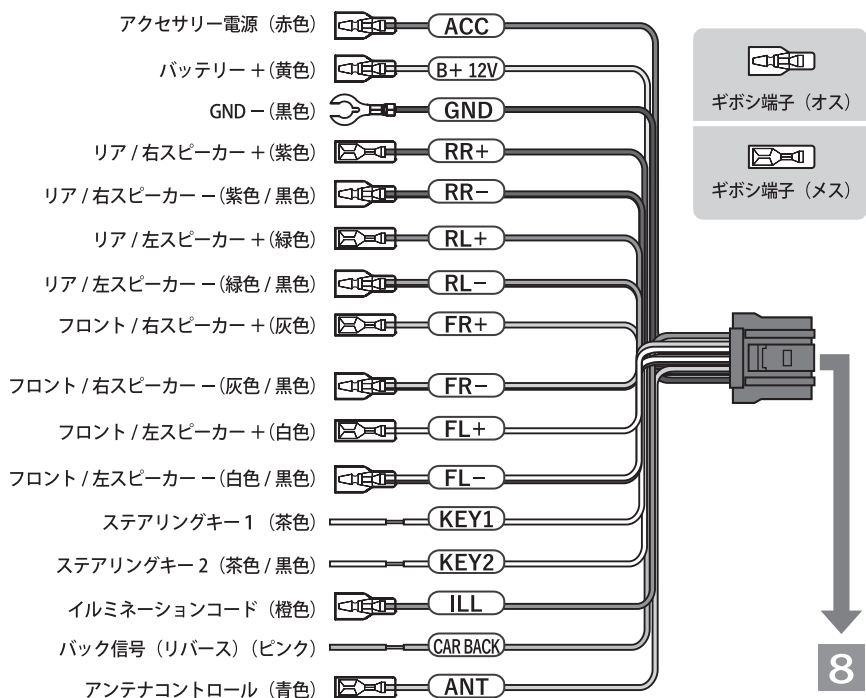

「8」の電源コネクタに取付け
(ページ 08 参照)

■ バックカメラ及び各種アンテナ

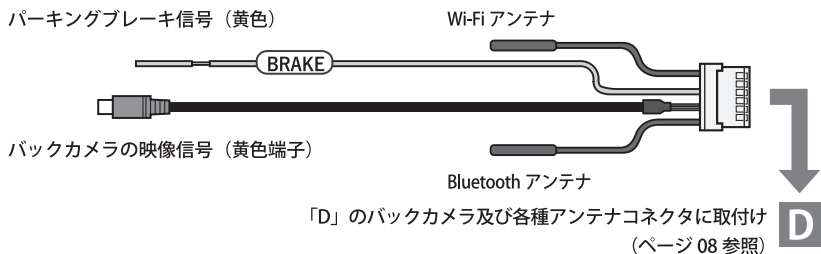

「D」のバックカメラ及び各種アンテナコネクタに取付け
(ページ 08 参照)

■ AV 入出力コネクタコード

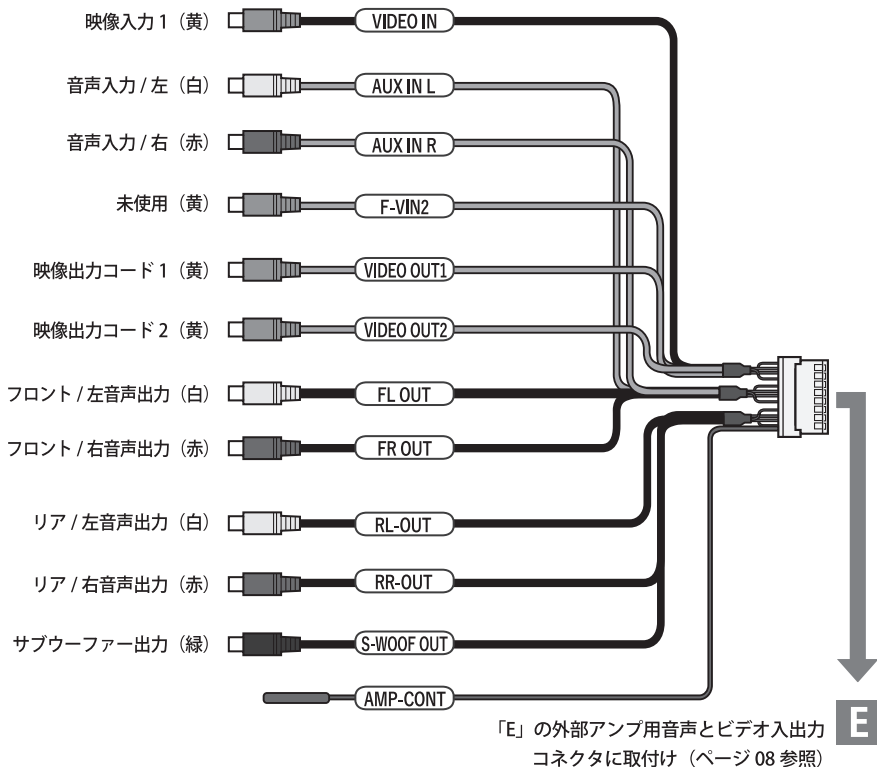

■ USB 端子用コード

USB 端子コード①

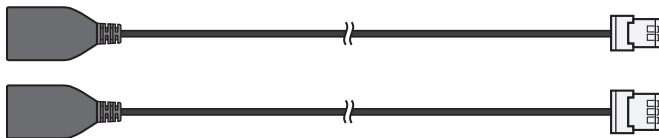

USB 端子コード②

「B」「C」の USB 端子用コネクタに取付け (ページ 08 参照)



※本機と連結後、USB 端子は車内空間 (センターコンソールやグローボックス内など) に必ず出してください。

■ GPS アンテナ

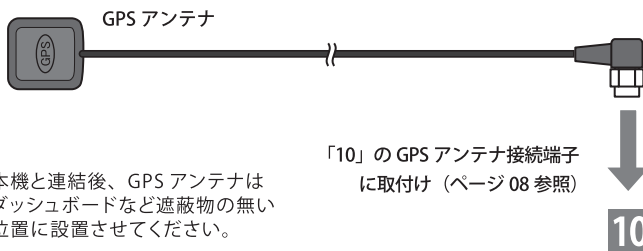

※本機と連結後、GPS アンテナは
ダッシュボードなど遮蔽物の無い
位置に設置させてください。

2-3 配線について

接続する前に、必ず車のバッテリーのマイナス端子を外してください。

● コネクタの脱着の仕方

コネクタは、“カチッ”と音がするまで押し込んで、確実に接続してください。
スムーズに入らない場合は、無理に挿入しないでください。故障の原因となる場合があります。
形が間違っている可能性がありますので、コネクタの形を確認してください。

● ロック付きコネクタの取り外し方

矢印の方向に押しながら、取り外す。
※無理に引っ張ると破損する場合があります。

■ 電源及びスピーカーコード

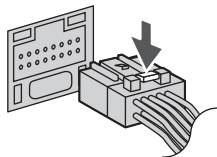

■ バックカメラ及び各種アンテナ

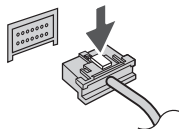

■ AV 入出力コネクタコード

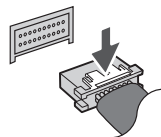

3 ご使用方法

● 電源の入れ方

- 1 エンジン始動すると自動的に電源が入ります。

- 2 オープニング画面が表示されます。

- 3 オープニング画面表示後、メインメニュー画面に切り替わります。

- 4 はじめに時刻設定を行ってください。

- 自動設定

スマホと Wi-Fi 接続するとすぐに時刻補正が働きます。(P15,16 を参照ください)

- 手動設定

P15 の方法でコントロールセンターを開き「設定」をタップし、一番下までスクロールして「システム」から「日付と時刻」を開きます。「日付と時刻の自動設定」を一旦オフにすると、日時を手動設定できます。設定後、オフにした自動設定をオンに戻してください。





● メインメニューの各モードと操作

メインメニューのアイコンをタッチすると、タッチしたモードが表示されます。

ナビ

- 1 ナビのアイコンをタッチすると、設定したナビゲーションが起動します。
(ページ 19 参照)

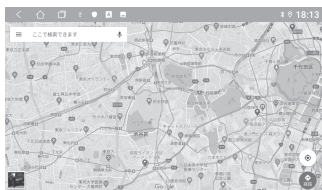

Bluetooth

- 2 Bluetooth アイコンをタッチすると、Bluetooth の設定画面に切り替わります。
(ページ 21 参照)

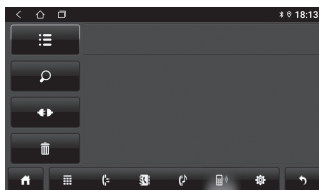

ラジオ機能アプリ

- 3** ラジオのアイコンをタッチすると、ラジオ画面が表示されます。
(ページ 20 参照)



EasyConnection

- 5** EasyConnectionのアイコンをタッチすると、EasyConnectionが起動します。
(ページ 26 参照)

ミニプレーヤー

- 7** 音楽再生機能(上段)やラジオ機能(下段)を小さく表示しています。再生表示だけでなく、停止や次の曲への移動など基本操作もできる縮小版プレーヤーです。再生表示部分をタッチすると機能画面に切り替わります。

戻る

- 8** 一つ前の画面に戻ります。

ホーム

- 9** メインメニューに戻ります。

日付け&時間

- 11** 現在の日付けや時間などの情報が表示されます。

音楽

- 4** 音楽アイコンをタッチすると、音楽再生画面に切り替わります。
(ページ 23 参照)

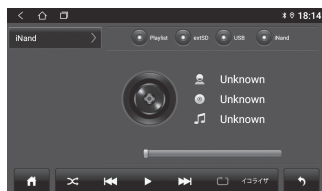

アプリ

- 6** アプリのアイコンをタッチすると、アプリ一覧画面に切り替わります。各アプリをタッチすることでアプリケーションが使用できます。
(ページ 17 参照)

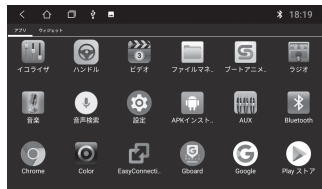

起動中のアプリ一覧

- 10** 起動中のアプリケーションが表示されます。すべて消去ボタンを押すと一括でアプリを終了できます。

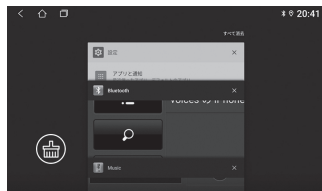

ステータスバー

- 12** 現在の状態や時間を表すステータスアイコンが表示されます。

● コントロールセンターについて

画面上部のステータスバーに軽く触れたまま、下の方向へスライドすると、コントロールセンターを表示することができます。

閉じるには、画面下部から上方向にスライドまたは余白をタップします。

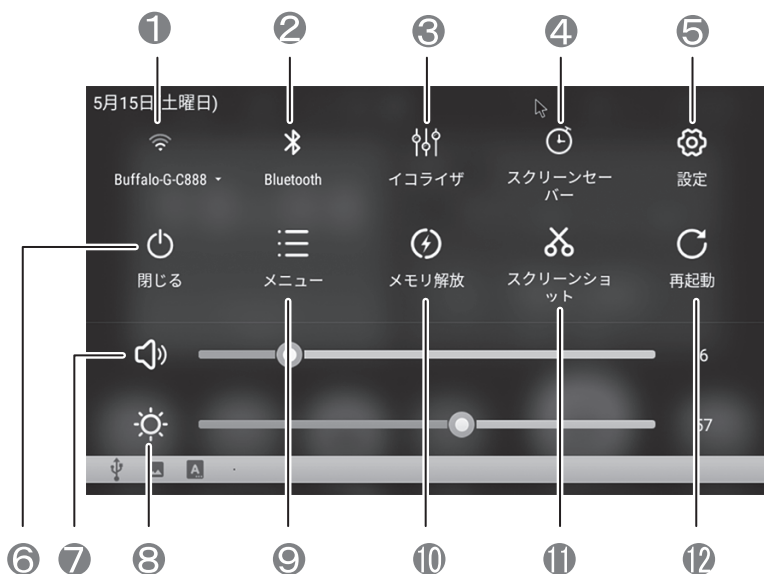
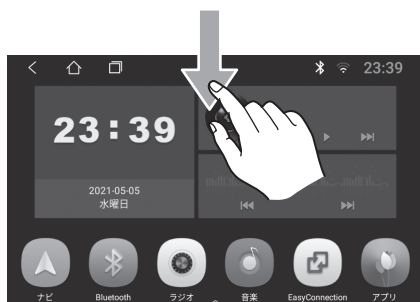

- 1 Wi-Fi** Wi-Fi 機能の有効・無効を切替えることができます。
- 2 Bluetooth** Bluetooth の設定画面を表示します。(ページ 21 参照)
- 3 イコライザ** お好みの音質に調整ができます。(ページ 29 参照)

- 4** **スクリーンセーバー** ディスプレイを保護するために自動的に画面を暗くし、現在日時が表示され、画面タップで復帰します。
- 5** **設定** 本機のシステム設定画面を表示します。
- 6** **閉じる** バックライトをオフにします。画面をタッチするか、サイドバー内の戻る  を押すとオンとなります。
- 7** **音量調整** 音量の強弱をバー表示します。バーの左側にスライドすると音量が下がり、右側にスライドすると音量が上がります。バーの任意位置タッチでもチューニングできます。
- 8** **明るさ調整** 画面の明るさをバー表示します。バー左右にスライドして輝度を変更することができます。バーの任意位置タッチでもチューニングできます。
- 9** **メニュー** メニューをタッチすると、画面の右下にミニメニューを表示します。
- 10** **メモリー解放** 本機のメモリーを解放します（キャッシュを削除します）。
- 11** **スクリーンショット** 画面をスクリーンショットして保存します。
- 12** **再起動** 本機を再起動します。

● Wi-Fi 接続の方法

コントロールセンターの設定画面から「ネットワークとインターネット」をタップし、Wi-Fi を選択後「Wi-Fi の使用」を有効にすると、テザリングやモバイルルーターの機器名が画面に表示されます。
機器の説明書に従いパスワードを入力してネットワークにお繋ぎ下さい。

● Google アカウント設定について

ナビ機能の Google マップ、Play ストアなどのアプリを使用するには Google アカウントが必要となります。

「設定」画面から「アカウント」をタップします。

Google アカウントをすでにお持ちの場合は「アカウントを追加」をタップし、ユーザー名とパスワードを入力して「ログイン」をタップします。以降は、画面の指示に従って設定してください。

Google アカウントをお持ちではない場合は「アカウントを追加」をタップし、画面の指示に従って登録を行ってください。

3-2 プリインストールアプリについて

メインメニュー画面のアプリのアイコンをタッチすると、アプリ一覧画面に切り替わります。

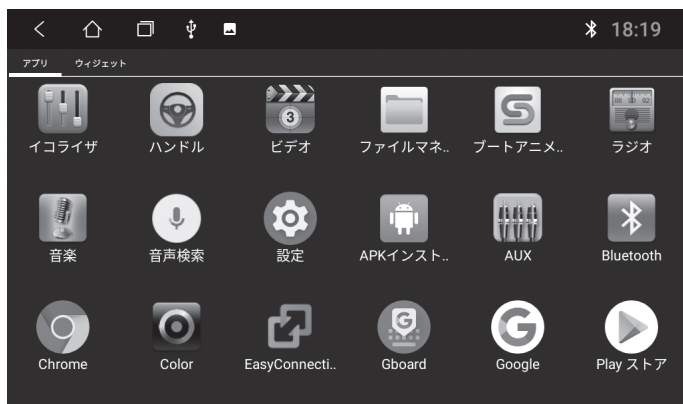

● イコライザ

本機をお好みの音質に調整ができます。(ページ 29 参照)

● ハンドル

車両側ステアリングスイッチと本機の連携ができます。(ページ 30 参照)

● ビデオ

映像データの再生ができます。(ページ 24 参照)

● ファイルマネージャー

本機の内部・外部のデータ管理ができます。(ページ 28 参照)

● ブートアニメーション

※通常は使用しません。

● ラジオ

ラジオが再生できます。(ページ 20 参照)

● 音楽

音楽データの再生ができます。(ページ 23 参照)

● 音声検索

音声入力による検索ができます。

● 設定

本機の各種設定を行います。

- ・車の設定 「設定」>「車の設定」から本機をより詳細に設定できます。
補足説明を参考に各種設定を行ってください。

● APK インストーラ

APK ファイル形式のAndroid用アプリをインストールできます。

● AUX

ビデオ入力の設定ができます。(ページ 30 参照)

● Bluetooth

Bluetooth 接続の設定やハンズフリー通話ができます。(ページ 21 参照)

● Chrome

WEB サイトの閲覧ができます。

● Color

本機左端のタッチパネルの発光色を変更できます。(ページ 31 参照)

● EasyConnection

本機とスマートフォンの連携ができます。(ページ 26 参照)

● Gboard

日本語入力を行なうキーボードアプリです。

● Google

Google 検索が起動します。

● Play ストア

各種アプリなどがダウンロードできます。

※本機をインターネットに接続する必要があります。

● QuickPic

画像データ等の表示ができます。

● お使いになるアプリの管理について

設定の「アプリと通知」を選択し、「○○個のアプリをすべて表示」をタップするとアプリ管理画面が表示され、アンインストール等を行うことができます。

※○○個には実際にインストールしたアプリの数に応じて変化します。

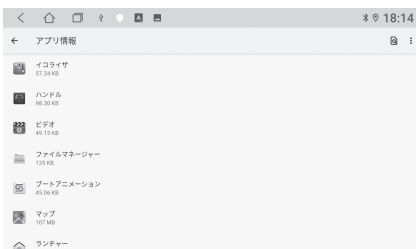

3-3 ナビ操作について

「Play ストア」から、ご使用するナビアプリをダウンロードしてください。
メインメニュー画面のナビのアイコンをタッチし、ご使用するナビアプリを設定してください。

設定の「車の設定」のナビゲーションからナビアプリを変更することもできます。
基本の操作方法はスマートフォンで使う各ナビアプリと同じです。

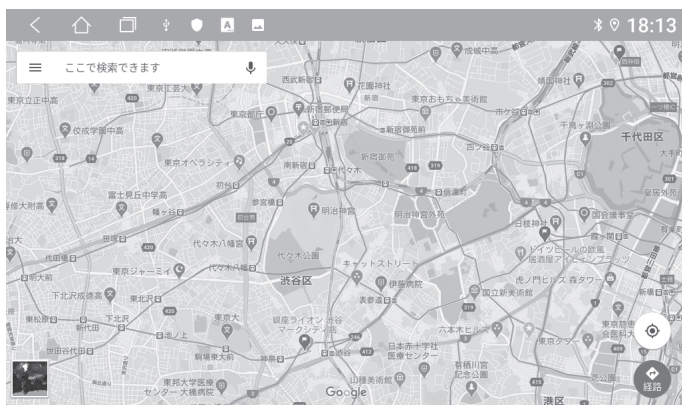

(例: Googleの「マップ」アプリ使用イメージ)

3-4 ラジオ機能について

メインメニュー画面のラジオのアイコンをタッチすると、ラジオ画面が表示されます。FM(76～95MHz)とAM(522～1629kHz)の2バンドのラジオ放送の番組が視聴できます。ラジオが受信できていれば(前回の受信チャンネルで)、メインメニューからラジオボタンをタップするだけで放送が流れます。



- 1 FM / AM** 選択中のバンドが表示されます。
- 2 周波数バー** バー左右にスライドして周波数を変更することができます。
- 3 周波数表示** 現在の周波数表示します。
- 4 周波数変更** 周波数表示の左右の「<」か「>」タップして周波数を細かく調整することができます。
- 5 ホームボタン** メインメニューに戻ります。
- 6 自動選局** 自動的 FM/AM の放送局を検出し、チャンネルを登録します
- 7 9** ◀/▶ タッチすると、前後の受信できる放送局をサーチします。

- 8 BAND** バンド及びプリセット切替ができます。
- 10 DX / LOC** 通常はDXでお使いください。音が割れる場合はLOCに変更してください。
(DX：広域 / LOC：狭域)
- 11 EQ** イコライザ機能画面を切り替え、好みの音質を調整ができます。
- 12 戻る** 一つ前の画面に戻ります。(押すと再生を停止します。)
- 13 登録チャンネルボタン** 登録済みの周波数ボタンです。
各ボタンを長押しすることで、現在の周波数を登録することができます。

※ステレオ放送時はSTが赤色に変わり、TAとTPは日本国内では機能しません。

3-5 Bluetooth について

メインメニュー画面のBluetoothアイコンをタッチすると、Bluetoothの設定画面に切り替わります。



- 1 接続リスト** 接続できるのデバイスの一覧モードです。つなぎたいスマホ名をロングタップしてください。
- 2 接続先検索** 現在接続可能なデバイスを検索します。
※本機を端末検索の状態にして、スマートフォン側も接続先検索を行ってください。

3 接続解除 Bluetooth 接続されている機器を解除します。

4 削除 Bluetooth の接続先リストを削除することができます。

5 ホームボタン メインメニューに戻ります。

6 電話の発着信

電話の発着信画面に表示します。
電話番号を入力して、「☎」をタッチして電話を発信、「☎」をタッチして電話を切ります。
「🔊」をタッチすると相手の声をスピーカーから流してハンズフリーで通話します。

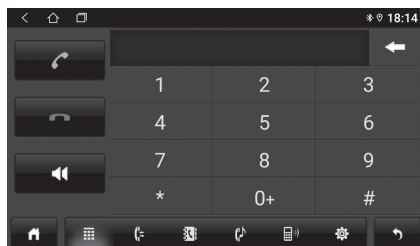

7 履歴 発着信履歴を表示します。
赤色は非応答、緑色は応答した着信の履歴、白色は発信の履歴です。

8 アドレス帳

一番上のスマートフォンのアドレス帳か、その下の SIM のアドレス帳を選択して、その下にあるダウンロードボタンをタップするとアドレスデータを全件一括で読み込みます。表示されたリストから電話を掛けたい相手を選びタップすると発信します。

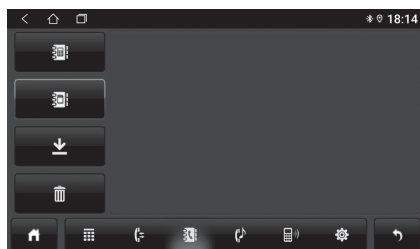

9 Bluetooth 音楽 Bluetooth 経由スマートフォンの音楽を再生できます。

10 Bluetooth 接続 接続設定の画面に表示。

11 Bluetooth 設定 本機の「デバイス名」と「PIN コード」を表示します。

12 戻る 一つ前の画面に戻ります（押すと再生を停止します）。

13 Bluetooth ロゴ 接続中を示すアイコンです。③を押すと接続が解除されアイコンが消えます。

初期ペアリング時は、接続先検索で本機側のスマホ名をロングタップし、スマホ側に PIN コード（初期値：0000）を入力しペアリングを完了させてください。

● 音楽再生

メインメニュー画面の音楽アイコンをタッチすると、音楽再生画面に切り替わります。USB メモリまたは本体ストレージの音楽を再生できます。

※USB メモリ内の音楽を再生する場合は、上部の USB ボタンで選択。(2 台接続時は USB0,1 の切替ができます)



1 再生リスト 現在接続中のデバイスと再生できる音楽ファイルの一覧です。

2 音楽の保存先 4つの保存先を表示、タップしてください。

【Playlist】 選択した保存先フォルダー内の音楽ファイルが表示されます。

【extSD】 本機には SD カードスロットはないため、ご使用できません。

【USB】 USB メモリーにある音楽ファイルを選択できます。
USB メモリーを 2 つ接続している場合は、このボタンで切り替え可能。

【iNand】 本機内部の iNand フォルダ内にある音楽ファイルを選択できます。

- 3 音楽情報** 現在再生中の音楽ファイルの曲名やアーティストなどの情報が表示されます。
- 4 ホームボタン** メインメニューに戻ります。
- 5 ランダム再生** タップすると、曲をランダム再生します。
- 6 前へ** 再生中、一つ前の音楽ファイルに切り替わります。
- 7 再生 / 一時停止** 再生中の場合、再生を一時停止します。一時停止中は再生します。
- 8 次へ** 再生中、一つ次の音楽ファイルに切り替わります。
- 9 リピート再生** タップすると、曲をリピート再生します。
- 10 イコライザ** イコライザ機能画面を切り替え、好みの音質に調整ができます。
- 11 戻る** 一つ前の画面に戻ります。(押すと再生を停止します。)

- **ビデオ再生**  アプリ一覧画面のビデオアプリをタッチするとビデオ再生画面に切り替わります。

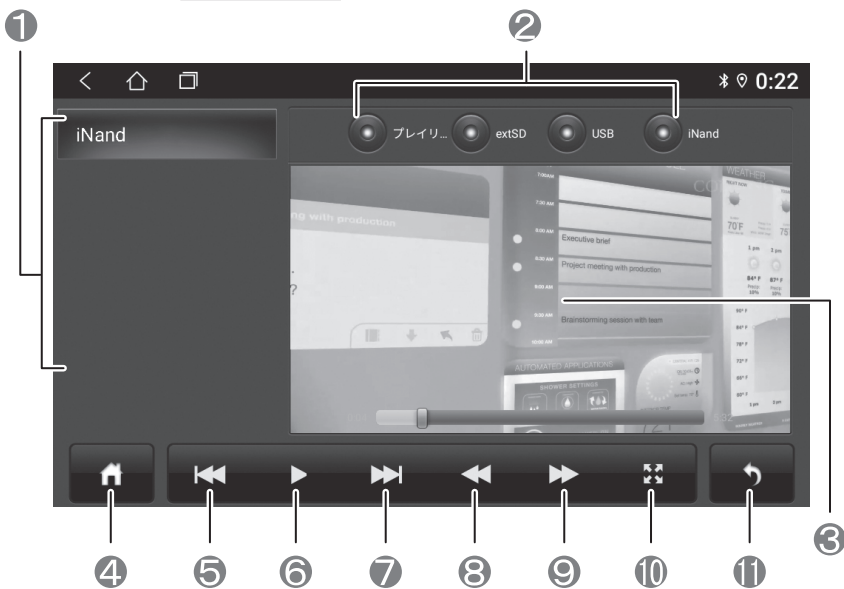

- 1 再生リスト** 現在接続中のデバイスと再生できる映像ファイルの一覧です。
- 2 映像データの保存先** 4つの保存先を表示、タップしてください。
- 【Playlist】 選択した保存先フォルダー内の映像ファイルが表示されます。
 - 【extSD】 本機には SD カードスロットはないため、ご使用できません。
 - 【USB】 USB メモリーにある映像ファイルを選択できます。
USB メモリーを 2 つ接続している場合は、このボタンで切り替え可能。
 - 【iNand】 本機内部の iNand フォルダー内にある映像ファイルを選択できます。
- 3 再生画面** 再生中の映像データが表示されます。
- 4 ホームボタン** メインメニューに戻ります。
- 5 前へ** 再生中、一つ前の映像データに切り替わります。
- 6 再生 / 一時停止** 再生中の場合、再生を一時停止します。一時停止中は再生します。
- 7 次へ** 再生中、一つ次の映像データに切り替わります。
- 8 巻戻し** 再生中 1 回タップすると、映像が 10 秒戻ります。
- 9 早送り** 再生中 1 回タップすると、映像が 15 秒進みます。
- 10 拡大表示 / 通常表示** 再生画面が拡大されます。
- 11 戻る** 一つ前の画面に戻ります。(押すと再生を停止します。)

3-7 スマートフォンと連携

EasyConnection（アプリ）を介し、スマートフォンと連携を行います。
はじめに、本機と Bluetooth 接続を行ってください。

● EasyConnection アプリについて



EasyConnection

スマートフォン	有線	無線
Android	本機側で全てのスマホ操作が可能	画面ミラーリングのみ
iOS	画面ミラーリングのみ	画面ミラーリングのみ

● スマートフォンとの接続方法／有線

- 1 双方の EasyConnection アプリを立ち上げてください。
- 2 次にデータ通信可能な USB ケーブルで本機とスマートフォンを接続してください。
- 3 以下の通り、接続が完了するとメイン画面に移行します。



本機



スマートフォン

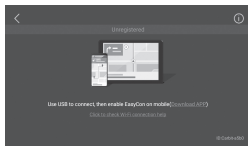

<接続待機中>

Android

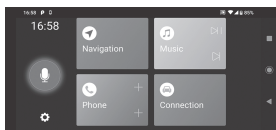

iOS

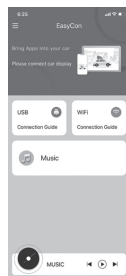

<接続完了後のメイン画面>

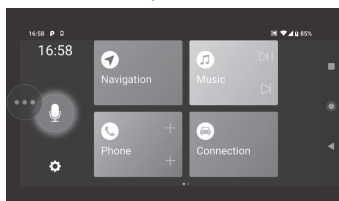

※データ通信可能な USB ケーブルをご使用ください。

※スマホとの接続がうまくいかない場合は、ケーブルの抜き差しのほかスマホ端末側の再起動を行ってください。

● スマートフォンとの接続方法／無線

Android

- 1 本機をスマートフォンからテザリングなどを用い Wi-Fi に接続してください。
- 2 次に、双方の EasyConnection アプリを立ち上げてください。

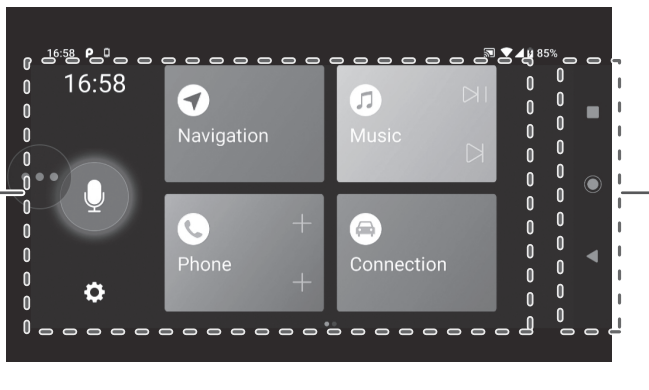

本機 EasyConnection メインアイコン

※ミラーリング接続時は各アイコンのタップにより立ち上げは可能ですが、各アプリ内の操作はできません。

スマートフォン側ホームボタン

※ミラーリング接続時は本機側でタッチしても操作ができません。

iOS

- 1 本機をスマートフォンからテザリングなどを用い Wi-Fi に接続してください。
- 2 次に、本機の EasyConnection アプリを立ち上げてください。
- 3 スマートフォンのミラーリング機能 (Air Play) タッチし、接続が完了するとメイン画面に移行します。

ご注意

※ミラーリングについて

著作権で保護された映像はミラーリングできません。またスマートフォンのアップデートにより使用できない場合がございます。シャープ製 Android スマホの一部で有線ミラーリングが出来ませんのでご注意くださいとともに、無線ミラーリングでご使用ください。なお、USB 経由での充電は可能です。

4 各種アプリ操作について

● ファイル管理について



ファイルマネージャー

アプリ一覧画面のファイルマネージャーアプリをタッチすると、下記のファイル管理画面に入ります。

本機内部のフォルダー内にあるファイルを選択やコピー、ペースト、削除などの操作ができます。

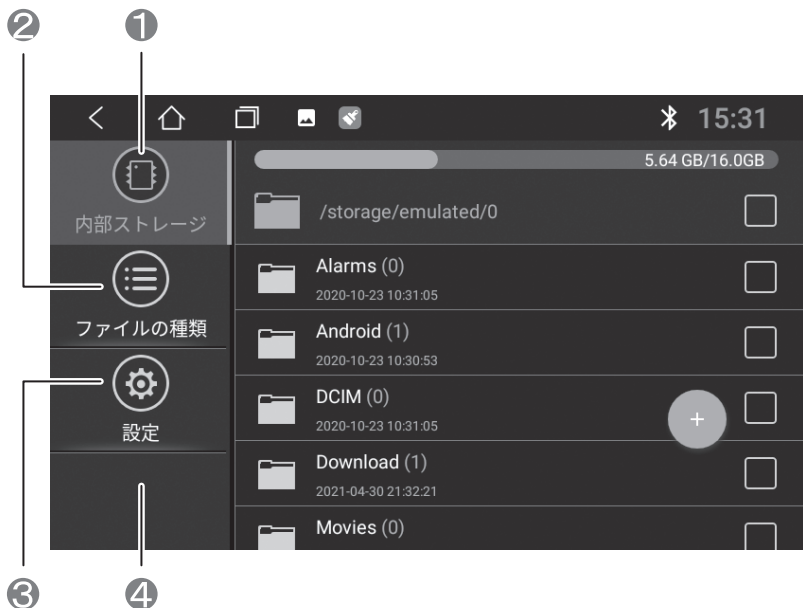

1 内部ストレージ 本機内部ストレージのフォルダー、ファイルが表示されます。

2 ファイルの種類 ファイルの種類ごとに表示ができます。

3 設定 ファイルマネージャーの設定ができます。

4 外部 USB 外部 USB 接続すると、リストに現在接続している USB メモリーを追加表示します。
※2 台接続時は切替ができます。

● イコライザ機能



イコライザ

8種類のプリセットパターンに選択可能、各スライダはドラッグして好みの音質を調整ができます。



● その他

Subw: サブウーファアのレベル調整 (アンプ用出力端子から外部アンプに接続している場合に機能します。)

Loud: ラウドネスの調整。

ゾーン: 赤いポインタを動かすと前後左右の音量バランスを調整できます。リセットで中央に戻せます。



● ビデオ入力について



AUX

「VIDEO IN」端子に予め接続した外部機器からの再生映像を表示します

- ・アプリのAUXアプリを起動するだけで再生可能です。
- ・再生、一時停止などの操作は、外部機器側で行ってください。
- ・音量は、本機側でも調整可能です。

● ステアリングスイッチについて



ハンドル

- 1 アプリ一覧画面からアプリ「ハンドル」をタッチすると、「ステアリングスイッチの設定画面」が起動します。

※ステアリングスイッチ装備車で、配線の接続が事前に必要です。

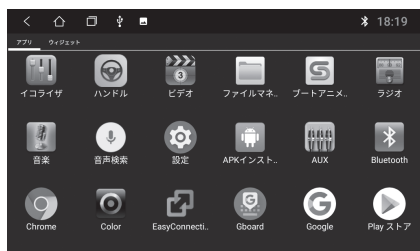

- 2 開始>任意の項目を選択>前項にあった車両側ボタンを押下します。(反応すると項目の色味が変わります。)上記を繰り返し、最後に確定をタッチして登録完了です。



ご注意



ハンドルのボタン全ての動作を確認をしてください。もし反応が悪い場合は、再度このアプリの開始を押し、右上のインピーダンス設定で変更してください。(選択後は × ボタンかサイドバーの戻るをタッチ) 変更後は確定をタッチします。その後、あらためてステアリングスイッチの登録を行なってください。



ご注意

オーディオ裏カプラー（トヨタは 20P など）等よりステアリングキー（SW1/2 や KEY1/2 の表記）を確認し、本機と接続した後ハンドアプリにて学習させてください。

- 純正ステアリングリモコン装着車であって、アナログ信号入力ステアリングホイールに対応しております。
- メーカーオプションナビ装着車の場合は使用できません、詳しくはカーディーラーにご確認ください。
- 仕様やグレード、車両の登録年月によっては正常に動作しない場合がございます。
- 取り付けの際には、純正の変換コードやサードパーティー製のハーネス等が必要な場合がございます。

● Color アプリ（カラーのカスタマイズ）



Color

スモールライトオン連動の、本機左端のタッチパネルスイッチの発光色を変更できます。

アプリの Color アプリを起動し、円環部分の任意の色をタッチすると発光色を変更できます。

中心の円をタップするとプリセットされた 8 色に順次切り替わります。



● カスタマイズについて

アプリのショートカットアイコンの配置を変更することができます。

ホーム画面は右および左にスワイプできます。この左右にある画面には任意にアプリのアイコンを置くことができます。

ホーム画面からアプリボタンをタップし、希望のアプリをロングタップしたまま、配置したい画面までドラッグします。配置後は、そのアイコンをロングタップすれば、移動や表示の削除ができます。

● 壁紙の変更

ホーム画面を左右にスワイプして現れる画面の余白をロングタップすると、背景を変更できます。

● バックカメラについて

バックカメラに連動します。バックカメラ非搭載車両であっても、バックカメラの映像入力コードは必ず接続してください。なお、電源及びスピーカーコード内のバック信号（リバーズ）は配線不要です。

バックカメラのガイド線の調整機能はございません。パーキングブレーキ検出の設定で無効を選択すると、ブレーキ信号を配線しても無効化されます。設定は、設定 > 車の設定 > 内で確認が可能です。

● 映像出力について

後席モニター等へ本機画面を2系統出力可能です。同じ映像のみの出力となります。

5 取付・お手入れについて

● 取り付けに関して

・ワイドパネル車への装着は、必要に応じて、同梱のスポンジスペーサーやサイドパネル（社外品）等をご使用ください。

・バックカメラの接続は、RCA 端子（黄色）であれば接続可能です。

・ステアリングリモコン・スイッチでの操作は、車両純正のオーディオ裏カプラー（トヨタは20Pなど）等よりステアリングキー（SW1/2やKEY1/2の表記）を確認し、本機と接続した後ステアリングホイールアプリにて学習させてください。車両側 GND 線は本機あるいはボディーアースに落としてください。

・取り付けに際し、適宜取付キットやサイドパネル、同梱のスポンジスペーサーなどをご使用ください。

・社外品のサイドパネルが干渉する場合はサイドパネルの一部を加工いただくか、同梱のスポンジスペーサーを使用し装着してください。

● 取り付け工事のお願い

取り付け、配線には専門の技術と経験が必要です。安全のため、必ずお買い上げの販売店にご依頼ください。

● 故障や各部品を紛失／破損した場合は

修理の必要が生じた場合や、紛失などによる部品交換の必要が生じた場合には、本書巻末にある製品保証書に必要事項を記入し、販売店またはサポートセンターまでご連絡ください。

保証期間が過ぎている場合や、保証規定によらない故障、部品紛失の場合はお客様のご希望により有償修理となります。

● 廃棄する場合は

本製品を廃棄する場合は、お住まいの自治体が定める方法に従って廃棄してください。

6 故障かな？と思ったら

●一般項目

状態	原因	処置
電源が入らない	○本体の電源コードやコネクタが正しく接続されていますか？ ○ヒューズは切れていませんか？	●各コードやコネクタが確実に差し込まれていること、もう一度確認してください。 ●切れたヒューズを同じ容量のヒューズと交換してください。(10A)
音が出ない	○ボリュームが「0」になっていませんか？	●音量を上げてください。
誤動作をする	○例) フリーズしている。	●緊急リセットホールにまっすぐに伸ばしたペーパークリップなどを差し込み本機を再起動させてください。
画面に輝点がある	○液晶/パネルの特性です。不良ではありません。(有効画素数99.99%以上)	—
タッチパネルの反応が悪い	○保護シートをはがしていますか？	●保護シートをはがしてください。
音楽再生ができない	○拡張子は「.mp3」もしくは「.wva」になっていますか？	●拡張子を確認してください。
写真再生ができない	○拡張子は「jpg」、「bmp」、「png」になっていますか？	●拡張子を確認してください。
ナビゲーション、ラジオ、音楽再生の起動に時間がかかる(起動しない)。	○アプリケーションを大量に起動していませんか？	●同時に起動したアプリケーションを終了させてください。
ダウンロードしたアプリが正常に動作しない。	○本機の特性上、一部のアプリにおいては正常に使用できない場合がございます。	—

● ラジオ機能

状態	原因	処置
ラジオが聴けない	○アンテナアダプターを正しく接続して いますか? ○チャンネルスキャンはしていますか? ○電波の悪い場所を走行していませんか?	●アンテナを正しく接続してください。 ●チャンネル局スキャンをしてください。 ●場所により受信状態は変化します。
受信に時間がかかる	○電源ON直後もしくはチャンネルの切替	●電源ON直後もしくはチャンネル局切替直後はデータ取得のため、放送を受信するまでの時間がかかる場合があります。
音声にノイズが入る	○自動車、電車、高圧線、ネオンサインなどから電波の影響を受けていませんか? ○近くに別のラジオ放送やアマチュア無線の送信アンテナがありませんか?	●電波の影響を受けない場所まで移動してください。

● Q&A スマホ接続関連

Q	A
音楽データの読み込み方法 (MP3ファイルなど)。	音楽データをUSB経由で接続。音楽アプリ>USB>一覧表示より選択。
動画データの読み込み方法 (MP4ファイルなど)。	動画データをUSB経由で接続。ビデオアプリ>USB>一覧表示より選択。
YouTubelは再生できますか?	再生できます。(一部の接続条件を除く)
電波が圏外になった際の挙動について。 ※圏内でgoogleマップを設定し目的地へ へ運航、途中圏外になってからの動作は どうなるか?	目的地まで案内を継続します。
ミラーリング接続中に本機側のラジオを 同時再生可能か?	できません。ミラーリング接続中は、映像・音声共に固定されます。
本体とスマホの連動方法について教 えてください。	EasyConnectionという連携アプリを使用し、有線・無線ミラーリングを行います。
EasyConnectionで有線ミラーリング ができません。	接続ケーブルの抜き差し、本体およびスマホの再起動を行ってください。シャープ製Androidスマホの一部で有線ミラーリングが出来ませんのでご注意くださいとともに、無線ミラーリングでご使用ください。なお、USB経由での充電は可能です。
無線ミラーリング時のテザリングが上 手くいきません。	本体およびスマホの再起動を行ってください。
ミラーリング時の画面が真っ黒になり ます。	本体およびスマホの再起動を行ってください。

うまく動作しないときは、まず上記の項目をチェックしてください。
該当する項目がない場合、または対策を試しても直らない場合は、ご購入店またはメーカーにご相談ください。

7 仕様

● 製品仕様

【品番】	AMEX-SL01a
【画面サイズ】	7型
【解像度】	1024×600
【タッチスクリーン】	静電容量式タッチスクリーン
【アンブ部】	瞬間最大45W×4 定格25W×4
【内蔵メモリー】	DDR3 - 2 G B
【内部ストレージ】	FLASH 16 G B (システム領域含む)
【システムOS】	Android10
【本体サイズ】	約178(W)×100(H)×133(D)mm 奥行最大153mm
【本体重量】	約0.85kg
【動作環境温度】	-10～60℃
【イコライザ】	○
【音場バランス調整】	○
【ラジオ】	FM:76～95MHz AM:522～1629kHz
【GPS】	○
【Wi-Fi】	○ (IEEE 802.11b/g/n,2.4GHz)
【対応Bluetooth】	○ (2.1+EDR)
【対応音楽形式】	MP3/WAV/AAC/FLAC
【対応ビデオ形式】	MP4/AVI/MOV
【対応フォト形式】	JPEG/PNG/BMP
【対応USB】	USB×2系統
【ステアリングスイッチ】	2系統
【バックカメラ入力】	○ ※バックギア連動
【ビデオ入力】	1系統
【ビデオ出力】	2系統

【オーディオプリアウト】

○(4.1ch)

【スマートホン連携】

Android: 双方向コントロール(※有線接続時)

iPhone: ミラーリング

【付属品】

本体、電源及びスピーカーコード、バックカメラ及び各種アンテナ、AV入出力コネクタコード、USB端子用コード①&②、GPSアンテナ、トラスネジ×8 / 皿ネジ×8、スポンジスペーサー×2、取扱説明書

※商品仕様は製品改良のため予告なく変更する場合があります、予めご了承ください。

●表示できる音楽データ

ファイルフォーマット	MP3、WAV、AAC、FLAC
------------	------------------

●表示できるビデオデータ

ファイルフォーマット	MP4、AVI、MOV
------------	-------------

●表示できる写真データ

ファイルフォーマット	JPEG、PNG、BMP
推奨ピクセル	1024×600

※写真データを再生する場合、解像度 1024×600 のデータを推奨します。解像度 1024×600 以上のデータを再生する場合は処理負荷が重くなり、再生動作が遅延する場合があります。
 ※データにより正常に再生できない場合があります。

8 アフターサービスについて

● 無償修理について

- ・取扱説明書の注意書きに従った正常な使用状態で異常・故障が発生した場合は、表記の期間無償修理いたします。
- ・無償修理を受ける場合は、お買い上げの販売店もしくは当社へお申し付けください。
- ・保証対象は、記載された製品のみを保証対象とさせていただきます。オプション・追加機器は各々の機器の保証規定に準じます。
- ・保証期間内であっても取付けや取り外しに際して発生した費用や設置箇所の損傷等は保証の対象とはなりません。
- ・ご贈答品またはご転居などで本保証書に記入の販売店で無料修理をお受けにできない場合には、当社へご相談ください。
- ・本書は日本国内においてのみ有効です。

● 保証免責事項（※保証期間内でも次の場合には有料修理になります。）

- 1) 誤ったご使用や不当な改造で生じた故障・損傷。
- 2) お買い上げ後の輸送や落下などで生じた故障・損傷。
- 3) 本書のご提示がない場合。
- 4) 本書にお買い上げ年月日、お客様名、販売店名の記入のない場合、字句が書きかえられた場合。
- 5) お取付後の移設などに起因する故障・損傷。
- 6) 火災、地震、風水害、落雷、塩害、虫害、ガス害、異常電圧で生じた故障・損傷。
- 7) 振動や水のかかる場所（たとえばバイク、船舶などに搭載）で使用された場合の故障・損傷。
- 8) ご使用によるキズ・汚れ・サビ、および自然劣化。

● その他免責事項

- ・本製品の使用に起因する損害や逸失利益の請求などにつきましては、上記にかかわらず当社はいかなる責任も負いかねますので予めご了承ください。
- ・本製品は、日本国内でのみ使用されることを前提に設計・製造されています。日本国外で使用した場合の運用結果につきましては、当社はいかなる責任も負いかねますので、予めご了承ください。
- ・本書に記載された仕様・デザイン・そのほかの内容については、改良のため予告なしに変更することがあります。

製品保証書

保証期間ご購入日から1年

製品名 スマホランチャー AMEX-SL01a

この保証書は、取扱説明書に基づいた正常な使用状態で異常・故障が発生した場合、機器の保証書の記載内容にて無料修理を行うことをお約束するものです。お買い上げの際に、販売店印、ご購入日が記入されていることを確認してください。本書は再発行いたしませんので、大切に保管してください。

※保証期間経過後の修理は、修理すれば使用できる製品については有料で修理を承ります。

※保証期間内外に関わらず、当社に直接お送り頂く際の送料は、お客様負担とさせていただきます。

※この保証書は、本書に明示した期間、条件のもとにおいて無料修理をお約束するものです。従ってこの保証書によって、お客様の法律上の権利を制限するものではありませんので、保証期間経過後の修理等についてご不明な場合は、お買い上げの販売店、または下記サポートセンターにお問い合わせください。

製品シリアル No :			
ご購入日 :	年	月	日
お名前 :			
ご住所 :	〒	-	
電話番号 :	()	-	
販売代理店 (店名・住所・電話番号)			

各種情報はホームページ
あるいは amex 公式サイト
をご確認ください。

【青木製作所 HP】



www.aokiss.co.jp

【amex 公式サイト】



www.aoki-amex.com

【スマホランチャー
使い方動画】



YouTube

製造元 (修理品送付先)

株式会社青木製作所

〒370-1201 群馬県高崎市倉賀野町 2917-1
TEL : 027-320-2677 (アメックスアルファ内)
受付時間 9:00~11:00 / 13:00~16:00

■ メールでのお問い合わせ
お問い合わせフォームより質問を送信してください。
<http://www.aokiss.co.jp/contact.html>

修理メモ ▶





AMEX-SL01a