

外付けIR防水カメラ 取扱説明書

OP-A07RC-IR-L / 外付けIR防水カメラ (20mケーブル込み)

この度は、弊社の製品をお買い上げいただき誠にありがとうございます。本製品をご使用する前に本説明書をよくお読みの上、正しい取付けを行って下さい。

■ 製品パーツの名称・個数

- ①カメラ本体(+1mケーブル) ②ブラケットA(コの字型) ③ブラケットB(L字型)



- ④ビス(Φ2.4)

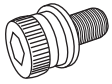

- ⑤ビス(Φ2.9)

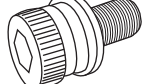

- ⑥ネジ

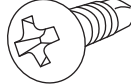

- ⑦スポンジ

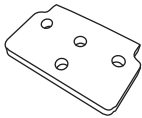

- ⑧ケーブル(19m)



- ⑨六角レンチ(2種類)

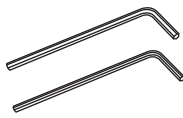

名称	個数
①カメラ本体(+1mケーブル)	1個入り
②ブラケットA(コの字型)	1個入り
③ブラケットB(L字型)	1個入り
④ビス(Φ2.4)	4個入り
⑤ビス(Φ2.9)	4個入り
⑥ネジ	4個入り
⑦スポンジ	1個入り
⑧ケーブル(19m)	1個入り
⑨六角レンチ(2種類)	各1個入り

画素：200万
カメラサイズ / 重量：W46 H37 D46(mm) / 180g
対角 / 水平 / 垂直：140° / 110° / 62°
防水等級 (カメラ、ケーブル)：IP68 相当
ケーブル径：約 5φ (最大 約 9φ)

■ 取付方法

【通常取付方法】

カメラ本体に、ビス(Φ2.4)を使いブラケットA(コの字型)を取り付けます。最後に、六角レンチでしっかりと締めてください。

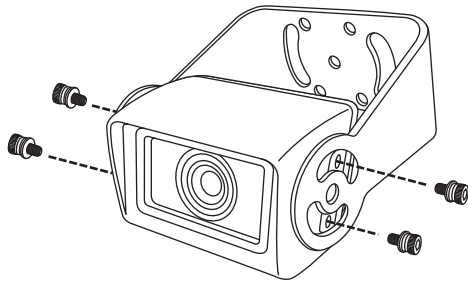

【車両構造物に干渉する場合等】

ブラケットA(コの字型)に、ビス(Φ2.9)を使いブラケットB(L字型)を取り付けます。最後に、六角レンチでしっかりと締めてください。※ブラケットB(L字型)は適宜、ブラケットA(コの字型)と連結しご使用ください。

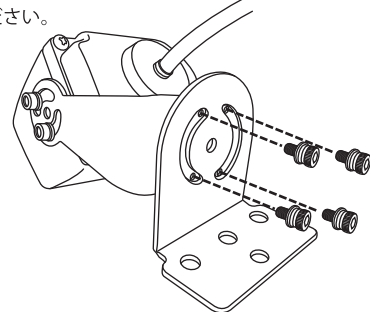

【ケーブルの接続方法】

- ケーブル側 \rightarrow マークと、カメラ側 \leftarrow マークを合わせて、コネクタを嵌合させます。
- 軽く引っ張り確実にロックしていることを確認します。
※嵌合部は引っ張り・屈曲など30N以上の荷重を加えないでください。
過度な荷重が加わるとコネクタ破損の原因になります。

- コネクタ嵌合部をテープで(市販品)で巻き、しっかりと固定します。

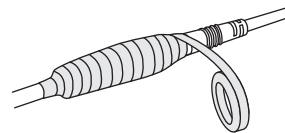
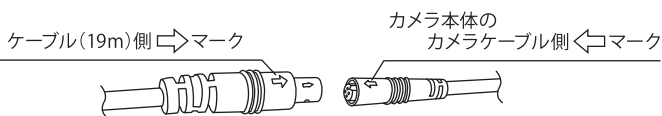

【注意事項】

- ケーブルを配線する時はエンジン/エキゾーストパイプ/トランスミッション等の高温部、クーリングファン/オルタネーター等の回転部(ノイズ発生源)からできるだけ離して固定してください。
- ケーブルを配線する車両側にて通し穴の金属部や板金の切断面でケーブルにキズを付けやすい所には保護チューブ等を使用し保護してください。またケーブルを強くねじったり、曲げたりするなどケーブルにダメージを与えると内部ショートの原因となりますので注意してください。
- 高圧洗浄機による洗車時は高圧水を本機に直接あてないでください。
- 凍結防止剤/海水付着後は洗浄を行ってください。