

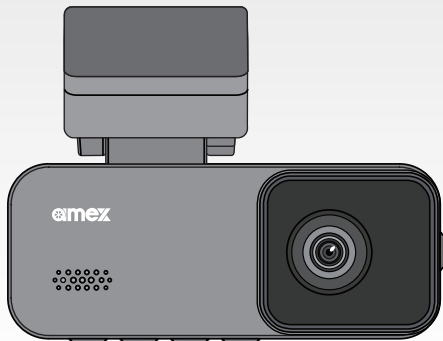

12V車専用
ドライブレコーダー
AMEX-A10/A10W
Ver.3



取扱 説明書

instruction manual

《重要》ドライバー様へ

時間経過に伴い、録画データが上書きされる仕様となっております。事故等有事に遭遇した場合は、安全に停車したのち、本機電源をOFFにしmicroSDカードを抜き取り保管してください。
または本機側面に接続されている電源ケーブルを抜き取り、microSDカードを抜き取ってください。

■【重要】ドライバー様へ

この度は、当社製品をお買い求めいただき誠にありがとうございます。
製品を安全に正しくお使いいただくため、あらかじめ本書をよくお読みになり十分にご理解した上で製品を使用してください。また、本書は保証書が含まれておりますのでなくさないよう保管してください。



本製品は時間経過に伴い、録画データが上書きされる仕様となっております。事故等の有事に遭遇した場合は、安全に停車したのち、本機側面に接続されている電源ケーブルを抜き取り、microSDカードを抜き取り保管してください。



本製品が動作している状態でmicroSDカードの抜き挿しを行わないでください。microSDカードおよび録画データが破損する恐れがあります。必ず本機電源がOFFの状態での抜き挿しを行ってください。



使用する際は次の内容を守ってください。
走行中には、本機を絶対に操作しないでください。交通事故の原因となります。走行中は、必ず同乗者が操作を行うか、車両を停止してから操作を行ってください。パネルを強く押ししたり、先の尖ったもので押さないでください。パネルが割れて、怪我や故障の原因となります。
汚れはクリーニングクロスなどで乾拭きしてください。水、有機溶剤及び酸・アルカリ等の薬品で表面を拭くと故障の原因となります。



目次

1	安全上のご注意	03
2	ご使用になる前に	
	2-1 内容物の確認	10
	2-2 各部名称と働き	11
3	セットアップ	
	3-1 microSDカードについて	13
	3-2 本機の設置	14
4	ご使用方法	
	4-1 動画を撮影するには	18
	4-2 撮影した動画／静止画を確認するには	20
	4-3 設定項目の詳細とSDカード内データについて	21
	4-4 パソコンでの再生について	24
5	メンテナンスについて	27
6	仕様表	28
7	故障かな?と思ったら	30
8	アフターサービスについて	32
9	My amexのご案内	34
	製品保証書	35



1 安全上のご注意

ご使用前に、この「安全上のご注意」をよくお読みの上、正しくお使いください。ここに記載された注意事項は、製品を正しくお使いいただき故障や損害を未然に防ぐためのものです。安全に関する重要な内容ですので、必ずご一読くださいますようお願い申し上げます。

本取扱説明書で使用する各マークには下記の意味があります。

 警告	この表示は「使用者が死亡や重傷を負う可能性が想定される内容」を示しています。	 注意	この表示は「使用者が障害や物的損害を被る可能性が想定される内容」を示しています。
---	--	---	--

■アイコンの意味

	この記号は、してはいけない「禁止」内容を示しています。		この記号は、しなければならない「強制」内容を示しています。
---	-----------------------------	---	-------------------------------

警告



- 運転中は本製品を操作をしたり、本製品の液晶画面を注視しないでください。重大な事故の原因となります。本製品を操作する場合は、必ず安全な場所に停車させてから行ってください。



- 運転操作に支障をきたさない場所に本製品、各配線を設置してください。設置の際は、運転手の視界の妨げにならないか確認し、各配線がレバーやハンドル等に絡まないよう取り回しにはご注意ください。
- 運転中に本機が落下しないよう確実に取り付けを行ってください。本機の落下等で破損した場合は使用を中止して、販売店または当社にお問い合わせください。



- 本製品を分解、改造しないでください。また、本製品内に異物を入れないでください。火災、感電、故障の原因となります。故障の際はご自分で修理なさらず、販売店または当社にお問い合わせください。
 - 水等がかかった状態での使用、車外への設置、濡れた手での操作はしないでください。また、内部に水等が入った場合は使用しないでください。火災、感電、故障、爆発の原因となります。
-



- 付属のシガープラグコード以外は使用しないでください。また、表示された電源電圧以外の電圧で使用しないでください。火災、感電、故障の原因となります。
-



- 異常状態で使用しないでください。高温や悪臭等の異常状態のまま使用すると、火災、感電の原因となります。その際はすぐに使用を中止して煙や臭いが出なくなることを確認してから、販売店または当社にお問い合わせください。
-



- 本機や付属の各配線を傷つける、加工する、無理に曲げたり引っ張ったりする等しないでください。また、重い物を乗せたり加熱したりしないでください。本機や各配線が破損して、火災、感電の原因となります。
-



- 本機を次のような場所で保管しないでください。
ほこりや湿度の高い場所、直射日光が当たる場所や真夏の炎天下など温度が非常に高い場所。
-



- 医療関連機器の近くで使用しないでください。機器に影響を与える場合があります。
-



- microSDカードはお子様の手の届かない場所に保管してください。誤って飲み込む恐れがあります。

⚠ 注意



- 日本国外で使用しないでください。本製品は日本国内用に設計されています。他国では安全基準等が異なる場合があります。



- 車種によってはキーを抜いた状態でもシガーソケットから電源が供給されることがあります。不使用時には本製品のシガープラグコードをシガーソケットから取り外してください。
- エンジンを止めた状態で長時間本製品を使用しないでください。車両のバッテリーが放電され、エンジンがかからなくなる可能性があります。バッテリー上がりに関して、当社は一切の責任を負いません。



- シガーソケット内の汚れを取り除いてください。シガーソケット内にほこりや汚れが付着している場合、本製品の動作が不安定になることがあります。



- 結露した状態で使用しないでください。低気温から高気温の場所に移動すると結露する可能性があります。



- 本機を磁石等の磁気を帯びた物の近くに置かないでください。故障の原因となります。



- 本製品は精密機器です。電氣的ノイズや静電気等の要因でデータが消える場合があります。



- 運転支援システム装着車両の場合、取付位置によっては制御に影響を及ぼす可能性があります。



●録画データ内に内部の電子部品の動作音が記録される可能性があります。



●本製品は動作性向上の為、ファームウェアのアップデートプログラムを当社ホームページで公開する場合があります。常に最新バージョンでのご使用を推奨します。
※アップデートに関わる作業工賃や通信費等は、お客様のご負担となります。



●本製品の販売終了に伴い、性能保証や補修部品の供給等の事情から修理受付を終了する場合があります。



●液晶ディスプレイは約75℃以上になると画面全体が黒くなったり、約-10℃以下になると映像が遅延表示されたり、映像が消えるのに時間が掛かる場合があります。これは液晶ディスプレイの特性であり故障ではありません。周辺温度が安定動作温度になると、元の状態に戻ります。

その他使用上のご注意

- 本製品をご使用になる前に、取扱説明書をよくお読みになり内容をご理解の上ご利用ください。
- 本製品は事故を防止する装置ではありません。
- 本製品を使用中の違反に関して、当社は一切の責任を負いません。安全運転をお心掛けください。
- 本機の動作を確かめるための急ブレーキ等、危険な運転は絶対にしないでください。
- 本製品は、舗装された公道を走行する車両に取り付けて使用することを想定して設計されています。オフロード等の舗装されていない道路を走行する車両や競技車両等には使用できません。
- 接続の際、端子の形状を確認し、コネクタ部分を持ち無理な力を加えずしっかりと奥まで挿し込んでください。
- 重要なデータは万が一に備えて複数のメディアにバックアップを取っておくようお勧めします。
- 本製品は12V車車載(屋内)専用品です。それ以外の用途では使用しないでください。
- 本製品の外観、仕様、操作画面および価格等は、改良のため予告なく変更される場合があります。
- 製品に関するお問い合わせは、販売店または当社までお願いします。

⚠️ アイドリングストップ車での使用について

- 一部のアイドリングストップ車では、再始動時に電源確保のため電装品への供給電圧が低下することがあります。これにより本機の電源がOFFになる場合があります。

⚠️ microSDカードについてのご注意

- 録画映像を定期的に点検し、月1回程度フォーマットを実施の上、ご使用ください。
- microSDカードの取り出しは、必ず電源OFFの状態で行なってください。本機動作中にmicroSDカードの取り出しや挿入を行うと、microSDカードの破損やデータの消失等、誤動作を起こす場合があります。
- microSDカードは消耗品のため、定期的に新品への交換をお勧めします。
長期間ご使用になると、劣化に伴う不良セクタの多発等により録画不良やmicroSDカードの故障につながります。
- microSDカードの消耗に起因する故障または損傷について、当社は一切の責任を負いません。
- 重要な記録データは、パソコンに保存する等、別媒体での保管をお勧めします。
- microSDカードは必ず本機でフォーマット後、使用してください。
- 録画映像を常に点検し、定期的(月1回程度)にフォーマットを実施の上、ご使用下さい。
- microSDカードのメーカーによって、相性の問題で稀に使用できない場合があります。相性に関わる製品の動作保証はいたしません。
- microSDカードによる不具合が発生した場合は、新しいmicroSDカードと交換してください。
- microSDカードは消耗品のため、保証対象外となります。
- microSDカード内のデータに本機データ以外のデータを入れないでください。動作が不安定になる可能性があります。
- 本機を使用中にmicroSDカードのデータが消失した場合、データ等に関する保証について、一切の責任を負いません。

⚠ 録画についてのご注意

- 本製品は連続で映像を記録しますが、全ての状況下において映像の記録を保証するものではありません。
- LED式信号機の映像は、色の識別ができない場合や点滅して撮影される場合があります。その際は、周辺車両の動きや前後の映像より判断してください。それにより発生した損害について、当社は一切の責任を負いません。
- 事故発生時は、録画データが上書きされないように本機の電源をOFF後、microSDカードを抜き取り保管してください。
- 本製品は精密部品で構成されており、下記のような取り扱いをするとデータが破損する恐れがあります。

※本機に静電気や電気ノイズが加わった場合

※水に濡れたり、強い衝撃を与えた場合

※長期間使用しなかった場合

※通電(録画)中にmicroSDカードを取り出した場合

- 一部の熱吸収ガラス／断熱ガラス(金属粉入りや金属コーティング)／ミラー式フィルム装着車の場合、GPS衛星からの電波が受信できない場合があります。
- GPSとは「Global Positioning System」の略称で、アメリカ国防総省の衛星を利用し、地上での位置情報を計測するシステムです。故意に精度が変更される場合があります。
- 地デジチューナーやナビゲーション本体及び衛星放送受信機など、車載機器から漏れた電波により、GPSを受信できない場合があります。
- 本製品のGPS機能は、衛星の受信状態等により約50mの測位誤差が出る場合があります。
- GPSによる速度の計測・表示は車両のスピードメーターの計測測定とは異なる為、速度表示に誤差が出る場合があります。
- フロントカメラには「HDR機能」が搭載されています。HDRとは「High Dynamic Range」の略称で、明暗差がある複数の写真を合成し、逆光や暗所での録画で白つぶれや黒つぶれを防ぎ、鮮明な映像を記録することができます。ただし撮影条件によって一部画像が二重に記録される場合があります。

免責事項

- 本製品動作の正常、異常に関わらず、犯罪、事故が発生した場合の被害について、当社は一切の責任を負いません。
- 本製品の設置(取り付け・取り外し等)により生じた車両等への損傷やその他の損害について、当社は一切の責任を負いません。
- 本製品で記録された映像に関するトラブル(被撮影者の肖像権、著作権、プライバシー権等)について、当社は一切の責任を負いません。
- 本製品の使用または使用不能状態から生じる付随的な損害(事業利益の損失、事業の中断、消失等)に関して、当社は一切の責任を負いません。
- 本製品で撮影した動画や静止画は、事故等のトラブルに対して法的な証拠能力を保証するものではありません。
- 本製品の故障、トラブル等で映像が記録できなかった場合、その他の理由でデータが消失してしまった場合でも、当社は一切の責任を負いません。
- 自然災害および当社の責任以外の火災、第三者による行為、その他の事故、お客様の故意または過失、誤用、その他の異常な条件下での使用により生じた損害に関して、当社は一切の責任を負いません。

2 ご使用になる前に

2-1 内容物の確認

パッケージには本体のほかに、各付属品が同梱されています。
本体や付属品を箱から取り出す際は、破損しないよう十分ご注意ください。

• AMEX-A10



本体
(GPS内蔵・取付ステー一体)



シガープラグコード(約3.4m)



microSDカード(16GB)



本書
取扱説明書 兼 保証書

• AMEX-A10W

(AMEX-A10+リアカメラ&ケーブルセット)

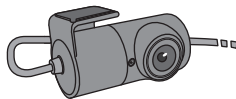

リアカメラ(ケーブル長 約0.5m)



リアカメラ用コード(約7m)

※ イラストと実際の現物が異なる場合があります。

※ はじめから破損していたり付属品が不足している場合には、最終ページを参照の上、当社までお問い合わせください。

● 本体（前面）

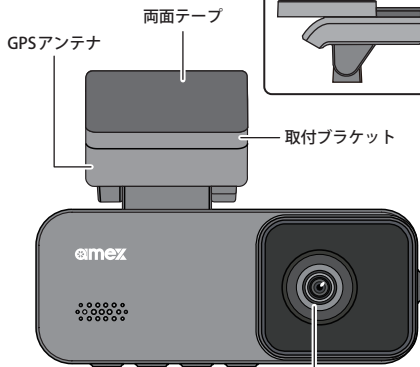

● 本体取外し方法

本機をフロントガラス接着後は
本体を矢印方向にスライドする
ことで、取外しが可能です。

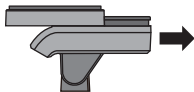

フロントカメラ
※ご購入時には保護フィルムが
貼られています

● 本体（裏面）

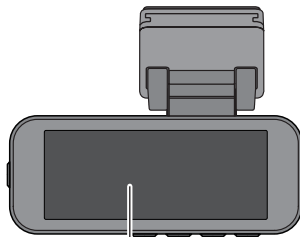

液晶モニター ※ご購入時には保護フィルムが
貼られています

● 本体（底面）

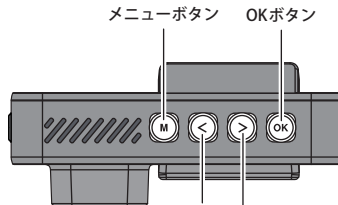

上ボタン

下ボタン

● 本体（側面）

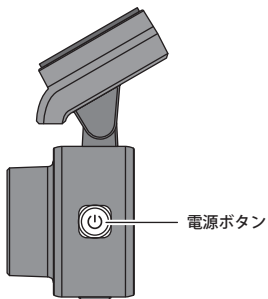

● 本体（側面）

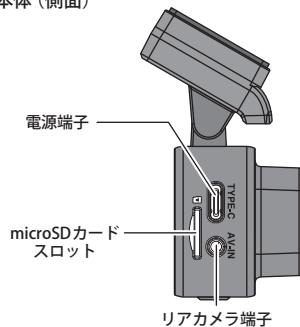

● リアカメラ

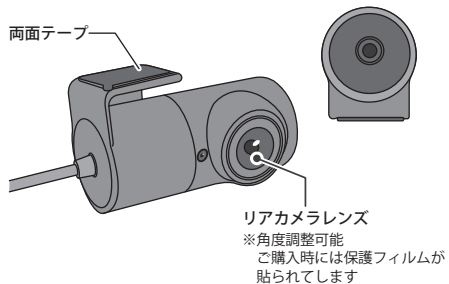

● オプション

■ 純正 microSD カード

- OP-SD032 microSDカード / 32GB
- OP-SD064 microSDカード / 64GB
- OP-SD128 microSDカード / 128GB

3 セットアップ

3-1 microSDカードについて

● microSDカードの準備

本製品で動画を撮影するためにはmicroSDカードが必要です。

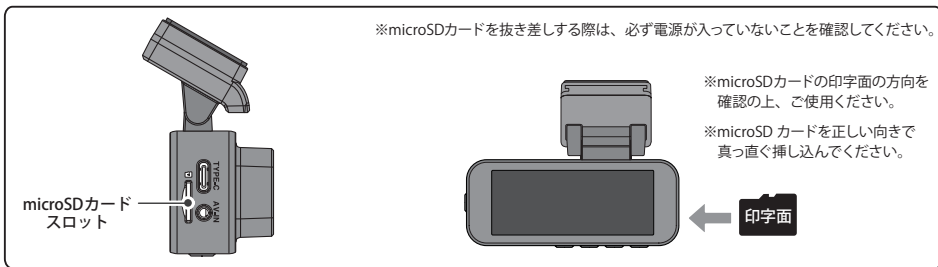

本機側面にmicroSDカードスロットがあります。

上図のように、microSDカードの向きに注意してカチッという音がするまで押し込んでください。

取り外す際は、microSDカードをカチッという音がするまで押し込み、microSDカードが少し出てくるので真っ直ぐ引き抜きます。

- 純正microSDカードをご利用ください。
純正microSDカードのお買い求めについては、販売店までお問い合わせください。
- 対応microSDカード
容量：16～128GB
スピードクラス：Class10以上

● 本製品の取り付け位置について

本体を車両フロントガラスに取り付けてください。

フロントガラスへの取り付けは、道路運送車両法に基づく保安基準によりフロントガラス上部より 20%以内に設置するよう記載されています。

※道路運送車両の保安基準第 29 条 (窓ガラス)、細目告示第 195 条および別添 37

本製品が運転者の視界の妨げにならないように取り付けを行ってください。

防眩ミラーのセンサーや衝突被害軽減ブレーキシステムのカメラ等がルームミラーの裏側にある場合、車両の取付説明書に記載の取付禁止箇所を避けて取り付けてください。

ガラスの油分や汚れを除去し、両面テープで確実に取り付けてください。貼り直しをすると両面テープの粘着力が弱り脱落する恐れがあります。

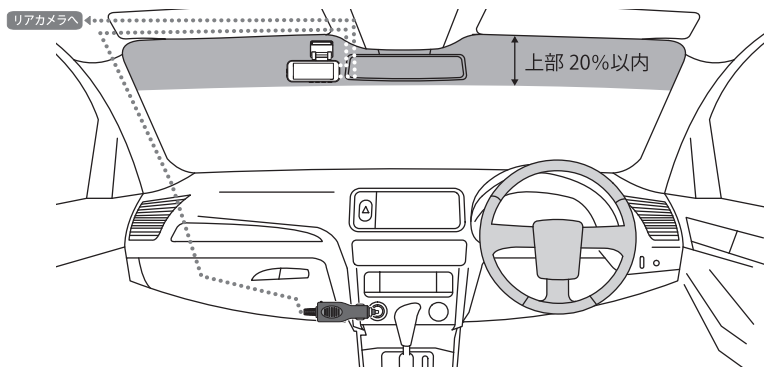

日除け目的のサンシェード等を使用する際は、サンシェード等とガラスの間に挟まないでください。
熱がこもり本体の故障に繋がる可能性があります。
フィルムアンテナに取り付け面が触れないようにしてください。
車検ステッカーに取付面が触れないようにしてください。

運転操作に支障をきたさないよう、電源コードの取り回しには注意してください。
配線の噛み込み等による断線やショートする可能性がある場所には取り付けないで下さい。
本機周辺に他のものを配置しないでください、映像に映り込む可能性があります。
配線は無理な力で引かず、車両可動部に接触しないように取り回して下さい。
配線処理等の取り付けが終了したらライトやホーン、ブレーキ等の運転操作に支障がないことを確認してください。

本製品の近くに GPS 機能を持つ製品や VICS 受信機を設置すると誤作動を引き起こす可能性があります。
他シリーズや他社製品との組み合わせによる動作保証はできません。
取付ブラケットの両面テープの剥がれがないか、定期的に確認を行って下さい。
事故の原因や運転の妨げになる可能性があります。
カメラレンズに触れないように取り付けて下さい、鮮明な映像が記録できなくなる可能性があります。
本製品は広角レンズを使用している為、映像の一部に影や歪みが生じる可能性があります、
これは広角レンズの特性であり異常ではありません。

● リアカメラの設置方法

接続方法

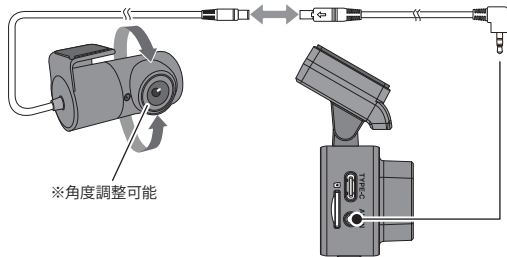

熱線やアンテナに取り付け面が触れないようにしてください。
ワイパー装着車は、ワイパーの拭き取り範囲内に取り付けてください。
後続車両のヘッドライトにより録画映像が見づらくなる可能性があります。
リアガラスにスモークフィルムが貼られた車両や夜間で明かりが少ない場所だと後方状況が見えにくい映像が記録されることがあります。

リアカメラをリアガラスに貼り付けます。
※貼り付け面の汚れをよく拭き取り乾燥させたあとに、両面テープでしっかりリアガラスに貼り付けます。

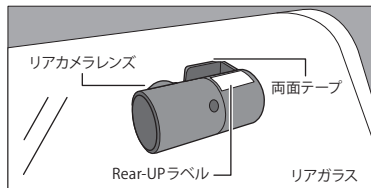

※「Rear-UP」の文字が上にくるように貼り付けてください

リアカメラのケーブルの取り回しは、天井脇を通してフロントガラスのカメラまで届かせてください。
※バックドアに取り付けた場合は、ドアをゆっくり開閉して配線が挟まれたり引っ張られたりしていないか確認してください。

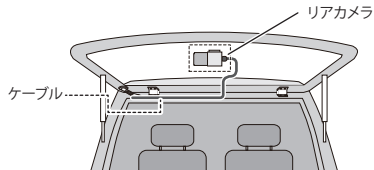

● フォーマットガイダンス

忘れがちなメンテナンス作業（フォーマット）を定期的に注意喚起として促します。

画面表示：SD カードの定期的なフォーマット（ポップアップ表示）※ 音声案内なし

タイミング：本体でフォーマット実施から 30 日経過後、エンジン始動時に毎回表示（約 1 秒）。

※フォーマット作業を自動化・強制するものではなく、本体でのフォーマット実施で表示は解除されます。

※必要に応じて SD カード内の録画データを PC 等でバックアップを行いフォーマットを実施してください。

● 電源について

本体側面にある電源端子と付属のシガー電源ケーブルを接続します。

● 電源を ON するには

エンジンをかけ、シガーソケットに通電されると自動的に電源が ON になります。

※電源が ON になると自動的に録画が始まります。

手で電源の ON / OFF を切り替えるには、本体側面の電源ボタンを長押しします。

何らかの原因で本体がフリーズした場合、電源ボタンを長押しして電源をオフにし、再起動させてください。

● 日時保持について

初めての動作時や長時間動作していなかった場合は再設定が必要です。

また、内蔵電池の消耗により、設定や時刻がリセットされる場合がありますので、適宜、再設定を行ってください。

4 ご使用方法

4-1 動画を撮影するには

車のエンジンをかけると電源がONになり「メイン画面」が起動し、自動的に録画が開始されます。

● メイン画面

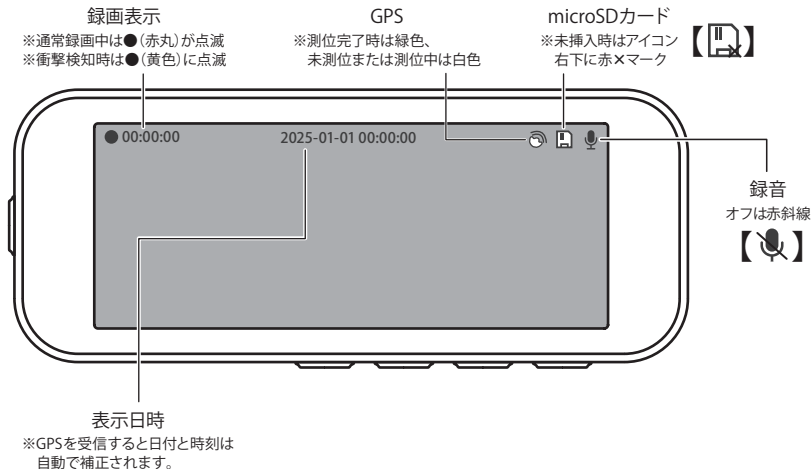

● 操作ボタンについて

メニュー ボタン M	短押し	設定項目へ (21ページ)
	長押し	再生モードへ (20ページ)

OKボタン OK	録画動作時	録画動作時にOKボタンを1回押すと録画動作がストップし、もう一度押すことで録画が再開されます。
	項目選択画面	各項目で「決定」のボタンとなります。

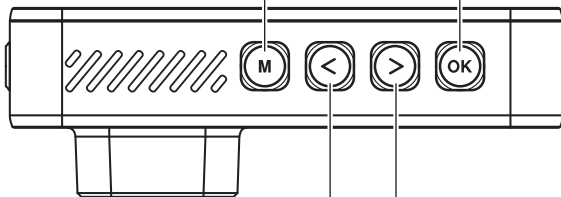

上ボタン <	短押し	録画動作時	音声録音 オン/オフ 切り替え
		項目選択画面	カーソルが上方向へ移動します
	長押し	録画動作時	手動にて現在録画中のデータを「event」フォルダへ移動

下ボタン >	短押し	録画動作時	映像表示切り替え ボタンを押すごとに【フロント映像】→【リア映像】→【フロント/リア 2 分割映像】で表示が切り替わります。
		項目選択画面	カーソルが下方向へ移動します
	長押し	録画動作時	手動にて写真撮影実行

【M】ボタン長押しで再生モード画面へ移り、撮影した動画／静止画ファイルを再生できます。撮影ファイルの一覧が表示されるので、再生したい項目を選択してください。再生モードの項目表示は下図のとおりです。

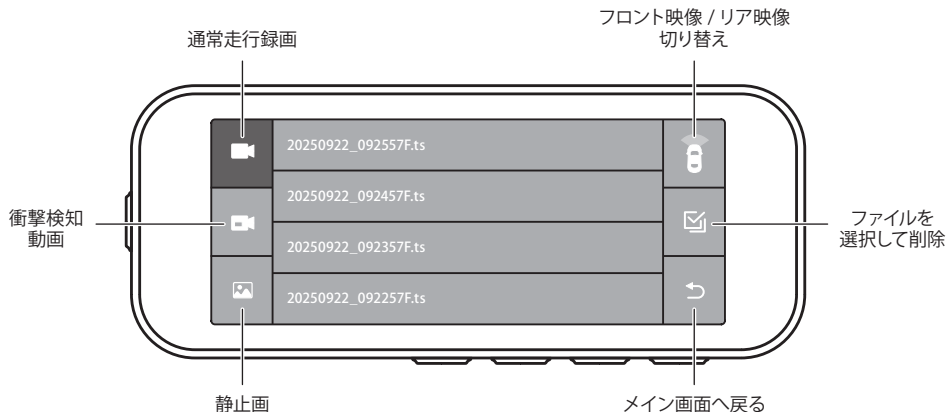

● システムの設定

設定項目	選択項目	説明
解像度	1080P / 2K	録画映像の解像度を設定します。
ループ録画	1分 / 3分 / 5分	1つのファイルの録画時間を設定できます。
音声録音	オン / オフ	録画と同時に音声録音の可否を設定できます。
周波数	50Hz(東日本) / 60Hz(西日本)	周波数帯の変更が行えます。
リアカメラ映像を鏡像へ	オン / オフ	リアカメラ映像の表示形式を変更できます。 (オン→鏡像、オフ→正像)
画面自動消灯までの時間	オフ / 1分 / 2分 / 3分	画面表示が非表示になるまでの時間が設定できます。 (「オフ」は常時画面表示されます。)
操作音量	オフ / 低 / 中 / 高	操作音の音量の設定変更が行えます。
Gセンサー感度	オフ / 低 / 中 / 高	Gセンサー感度の設定変更が行えます。「高」が敏感、「低」が鈍感
言語設定	日本語	メニューの表示言語の変更が行えます。
時刻設定	—	手動で本体の日付と時刻の設定変更が行えます。
タイムゾーン	UTC+9:00 (日本)	タイムゾーンの設定が行えます。 UTC+00:00～UTC+14:00 UTC-12:00～UTC-01:00
位置情報と時刻の記録	オン / オフ	録画データ内に位置情報と日時を記録するかを変更できます。 (オン→記録する、オフ→記録しない)
GPS情報の確認	—	GPSの受信状態が確認できます。
速度単位	km/h / mph	速度単位を変更できます。
SDカードフォーマット	—	microSDカードのデータフォーマットが行えます。
設定の初期化	—	本体システム設定を初期状態に戻します。
ソフトウェアバージョン	—	ソフトウェアバージョンを表示します。

※ 選択項目部分の太字は初期設定値

● microSDカード内の録画映像データ

フォルダ名		データ内容	
「video」	「F」	通常走行録画 (.TS)	通常走行時の動画データです。
	「R」		
「event」	「F」	衝撃検知動画 (.TS)	設定画面で「Gセンサー感度」を「オフ」以外に設定していた場合、Gセンサーが衝撃を検知した際の動画データです。
	「R」		
「Photo」	「F」	静止画 (.JPG)	手動操作で写真撮影したデータです。
	「R」		

「F」：フロントカメラ映像／「R」：リアカメラ映像

各フォルダ内で一定以上のデータが貯まると、古いデータから上書きされ新しい録画データが保存されます。

※重要なファイルは外部メディア等に保管してください。

● 録画時間目安

SD容量 (GB)	解像度設定			
	1080P		2K	
	1CH	2CH	1CH	2CH
16	150	85	105	65
32	330	180	225	140
64	690	380	475	305
128	1410	770	965	615

単位：分

※各項目の表記時間は「通常走行映像 (video フォルダ)」+「衝撃検知映像 (event フォルダ)」の合計時間となります。

※「衝撃検知映像 (event フォルダ)」内の録画可能時間の目安は表記時間の約20%となります。

※上記は実績データからの算出となり、状況によって録画時間が前後する場合があります。

● 衝撃検知動画について

<1～49秒の間に衝撃を検知した場合>

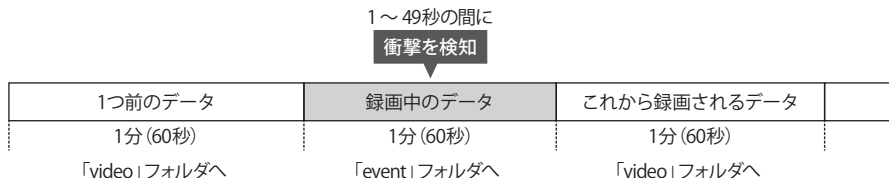

<50～60秒の間に衝撃を検知した場合>

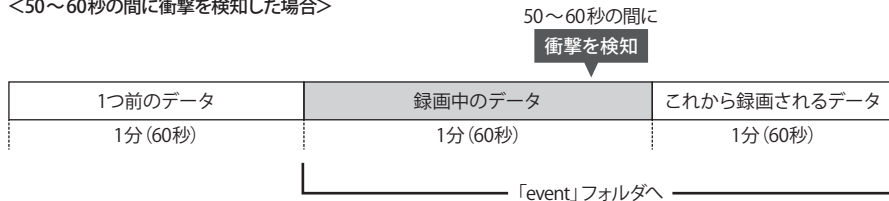

※ファイル作成のタイミングで衝撃を検知した場合、衝撃検知前のデータは保護されません。

※上記は、ループ録画を「1分」に設定した場合の内容です(初期設定)。

※衝撃検知時は、画面の左上の「●」アイコンが黄色に点滅します。

4-4 パソコンでの再生について

● 録画映像の確認方法

本機でmicroSDカードに録画したファイルは、パソコンで読み込んで保存や再生ができます。

電源OFFの状態で本機のmicroSDカードを取り出して(P13 参照)、市販のSDカードアダプターやUSBアダプターを使用してパソコンのSDカードスロットやUSB端子に挿してください。動画ファイルの形式は「.TS」、静止画は「.JPG」です。どちらもWindowsやMacOSで標準的に取り扱える形式です。

動画や静止画の再生は、各OSの標準アプリやお好みの動画・静止画の再生アプリをご使用ください。

GPSアンテナを接続して測位している状態で録画された動画は、位置情報が埋め込まれています。

専用のビューアソフトを使用すると映像再生とともに走行軌跡の表示等もご確認いただけます。

● 使用するパソコンの推奨スペック

OS : Microsoft Windows 10/11 (64ビット版)

Apple mac OS 26.0.1 以上

CPU : Windows : Intel Core i5 同等以上

Apple mac OS : Apple Silicon Mシリーズ 以上

RAM : 4GB 以上

● ビューアソフトのインストールについて

ビューアソフトは、Windows版とMacOS版に対応しています。

メーカーのHP「AMEX-A10/A10W 製品ページ」よりダウンロードできます。

下記のURLまたは右記の二次元コードよりご確認ください。

製品ページ : <https://www.aokiss.co.jp/drive-recorder-a10-10w.html>

AMEX-A10/A10W
製品ページ



● パソコン（ビューアソフト）で再生時の注意事項

ビューアソフトは各 OS のアップデートや GoogleMap の仕様変更等に伴い、正常に動作表示できなくなる場合があります。

※RAM や CPU の稼働状態によって動画再生のコマ落ち等の不具合が発生する場合があります。

※RAM や CPU や動作環境に満たない場合、再生動作に問題が生じることがあります。

※推奨スペック全てのパソコンについて動作を保証するものではありません。

※本機とパソコンを直接ケーブルで接続しないでください。

本機から microSD カードを取り出してパソコンと接続してください。

※動画の種類によっては推奨以上のスペックを必要とすることがあります。

また、使用するパソコンによって正常に再生、動作しない場合があります。

● ビューアソフト インストール手順

1. 当社ホームページ AMEX-A10/A10W 商品ページ (<https://www.aokiss.co.jp/drive-recorder-a10-10w.html>) より、「PC ビューア」をダウンロードします。
2. ダウンロードしたファイルを展開（解凍）します。
3. 展開したフォルダーより「DVPlayer.exe」をダブルクリックします。
ユーザーアカウント制限が出た場合は「はい」をクリックします。
4. 自動的にポップアップされる表示をクリックして行きます。
Welcome ～ Next（次へ）
choose ～ 保存先に変更が無い場合は「Install(インストール)」
Completing ～ Finish(終了)
5. インストールは完了し、自動的に PC ビューアが起動します。

● ビューアソフト登録方法

ビューアソフトインストール後、下記手順でレジストレーションコードを入力してください。

1. 上段メニュー表示にある「バージョン」→「製品登録」をクリック
2. 「レジストレーションコードを登録する」をクリック
3. 本ページ下部のレジストレーションコードとメールアドレスを入力し、登録してください

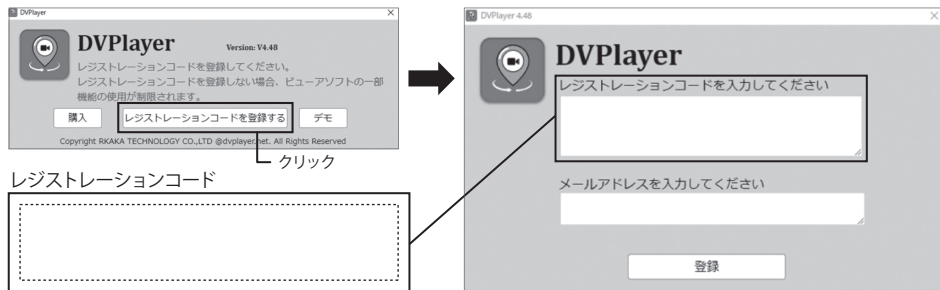

※レジストレーションコードは1台のパソコンのみに使用できます。複数のパソコンには使用できません。

※レジストレーションコードは再発行できません。取扱説明書は大事に保管してください。

5 メンテナンスについて

● 本製品の手入れについて

本機部分の汚れは柔らかい布で乾拭きしてください。本製品は精密機器のため、水や洗剤等、液体は使用しないでください。

映像を正常に録画する為、カメラのレンズや車両ガラスは定期的に清潔にしてください。

● microSD カードについて

録画映像を常に点検して、定期的（月1回程度）にフォーマットを推奨いたします。

microSDカードは消耗品のため、一定の使用期間が経過するとメモリの一部が損傷して正常に録画ができない場合があります。

下記症状の場合は、microSDカードの交換を行ってください。

- ・フォーマットを実行できない
- ・フォーマットを実行してもエラーが頻繁に発生する等

● 廃棄する場合について

本製品にはバッテリーが内蔵されているため、廃棄する場合はお住まいの自治体が定める方法に従って廃棄してください。

6 仕様表

型番	AMEX-A10 / A10W
液晶ディスプレイ	3.18 インチ
液晶画面解像度	800 × 268
対応メモリ	microSDカード 最大128GB (Class10以上)
ファイル形式	TS
上書き録画	○
Gセンサー	3段階 またはオフが設定可
GPS	本体内蔵
電源	12V専用シガープラグ (出力 5V2A)

専用シガープラグ コード長	約3.4m
本体重量	約 90g
使用温度範囲	-20℃ ~ 65℃
最大消費電流 ※12V基準	約 260mA
JANコード	AMEX-A10 : 4950329402114
	AMEX-A10W : 4950329402107

● フロントカメラ・リアカメラ

	フロントカメラ	リアカメラ
センサー/ 走行時画素	200万画素 CMOSセンサー	200万画素 CMOSセンサー
撮影画角	対角 約120° / 水平 約111° / 垂直 約60°	対角 約122° / 水平 約107° / 垂直 約55°
録画解像度	2K (2560×1440P) / FullHD (1920×1080P)	FullHD (1920×1080P)
HDR	○	—
フレームレート	27.5fps	25fps
カメラ重量 (延長ケーブル含まず)	90g (本体重量)	26g
配線コード長	—	カメラ側 約0.5m + 接続コード側 約7m

● フロントカメラ・リアカメラのサイズ (mm)

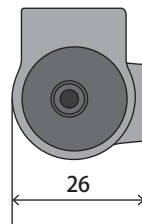
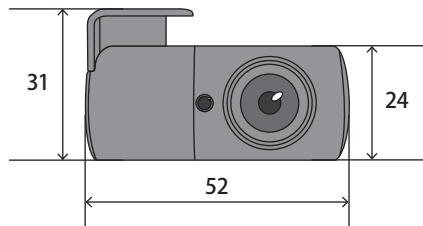
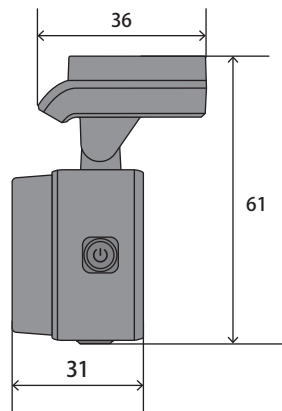
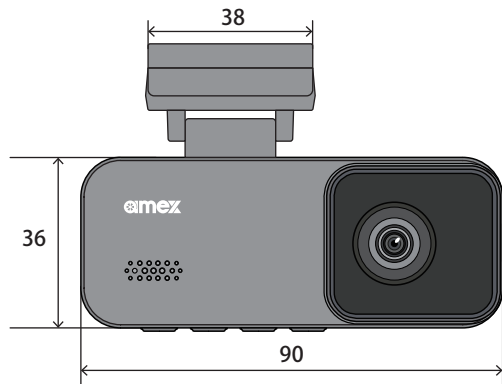

7 故障かな?と思ったら

本製品が正しく動作しない場合は下記事例を参照の上、設置、使用方法をご確認ください。
また、適宜内部システムの機能向上やシステム改修を行っています。
最新情報(ファームウェア等)はメーカー HP にてご確認ください。

状態	処置
電源が入らない (電源が不安定)	<ul style="list-style-type: none">○シガープラグコードが正しく装着されているか確認してください。○シガーソケット内が汚れていたり、埃が付着していると正しく給電されない場合があるため、清掃を行ってください。○シガープラグコード内のヒューズが切れていないか確認してください。○microSDカード内のデータが破損している可能性がありますので、他のmicroSDカードと入れ替え、再度確認してください。
ファイルが保存されない/ 壊れていて読み込めない	<ul style="list-style-type: none">○microSDカードが正しくセットされているか確認してください(カチッと音がするまで入れてください)。また、microSDカードがなければ撮影はできません。○ファイルロックが最大になり保存されない場合、microSD カードをフォーマットしてから再度お試しください。○microSDカードが壊れている可能性があります。新しいmicroSDカードに交換して使用してください。○microSDカードの端子部の汚れや油分を取り除いてください。○microSDカードを正しい向きで真っ直ぐ押し込んでください。○microSDカードのフォーマットをパソコンで行ってください。

状 態	処 置
LED信号機の光が正しく撮影できない	○LED信号機の周波数とカメラのフレームレートが同期して、信号機の光源が点滅したり一時的に消灯しているように見える場合がありますが、故障ではありません。その際は、周辺車両の動きや前後映像より判断してください。それにより発生した損害について、当社は一切の責任を負いません。
映像が保存されていない	○microSDカードのフォーマットを行ってください。 ○ループ録画により古いデータは順番に上書きされていきます。
画面・ボタン操作が効かない ／システムがフリーズする	○電源ボタンを長押しして電源をOFFにし、再起動させてください。
画面がすぐ暗くなる	○設定メニュー内の「画面自動消灯までの時間」を「オフ」に設定してください。「オフ」に設定することで、常時カメラ映像が画面に表示されます。
本体が熱を帯びる	○作動中に本機表面が熱くなりますが異常ではありません。 ※異常状態を感じた場合は、直ちに使用を中止してください。
地デジTVが見られない	○シガープラグコードと地デジアンテナケーブルを離してください。 ○シガープラグコードとTVアンテナケーブルは結束して引き回さないでください。 ○取り付け方法によって、ドライブレコーダーとの干渉により地デジの受信感度が低下する場合があります。

※うまく動作しないときは、まず上記の項目をチェックしてください。該当する項目がない場合または対策を試しても直らない場合は、販売店または当社へお問合せください。

無償修理について

- 取扱説明書の注意事項に従った正常な使用状態で異常、故障が発生した場合は表記の期間無償修理いたします。
- 無償修理を受ける場合は、お買い上げの販売店または当社へお申し付けください。
- 保証対象は、記載された製品のみを保証対象とさせていただきます。
オプション、追加機器は各々の機器の保証規定に準じます。
- 保証期間内であっても取り付けや取り外しに際して発生した費用、設置箇所の損傷等は、保証の対象とはなりません。
- ご贈答品またはご転居等で本保証書に記入の販売店で無料修理をお受けになれない場合は、当社へご相談ください。
- 本書は日本国内においてのみ有効です。

保証免責事項 ※保証期間内でも次の場合には有料修理となります

1. 誤ったご使用や不当な改造で生じた故障・損傷。
2. お買い上げ後の輸送や落下等で生じた故障・損傷。
3. 本書のご提示がない場合。
4. 本書にお買い上げ年月日、お客様名、販売店名等の記入のない場合、字句が書き換えられた場合。
5. 取り付け後の移設・取り外しなどに起因する故障・損傷。
6. 火災、地震、風水害、落雷、塩害、虫害、ガス害、異常電圧等、自然災害や外的要因によって生じた故障・損傷。
7. 振動や水のかかる場所（例：バイク、船舶等に搭載）で使用された場合の故障・損傷。
8. ご使用によるキズ・汚れ・サビおよび自然劣化。
9. 消耗品（microSD カード等）は保証対象外となります。

その他免責事項

- 本製品の使用または使用不能状態から生じる付随的な損害（事業利益の損失、事業の中断、消失等）に関して、当社では一切責任を負いかねます。
- 保証期間内であっても取り付けや取り外しに際して発生した費用や設置箇所の損傷等は保証の対象とはなりません。
- 本製品は、日本国内でのみ使用されることを前提に設計、製造されています。日本国外で使用した場合の運用結果につきまして、当社では一切責任を負いかねます。
- 修理、点検の際、本製品は工場出荷状態に戻ります。お客様が設定した内容、記録した映像データは全て消去されますので予めご了承ください。
- 本書に記載された仕様、デザイン、その他の内容については、改良のため予告なしに変更することがあります。

商標について

- SD、microSD、microSDHC、microSDXC は SD-3C LLC の商標です。
- Microsoft、Windows は 米国 Microsoft Corporation の米国及びその他各国における商標または商標登録です。
- Google、GoogleMap は Google LLC の商標です。
- MacOS は米国、他の国々及び地域で登録された Apple Inc. の商標です。
- 本製品の取扱説明書に記載されている会社名／各種名称／商品名等は、各社の商標または商標登録です。
- 各社の商標及び製品商標に対して注記の記載がない場合でもこれを尊重いたします。

My amexのご案内

My amex（マイアメックス）は、株式会社青木製作所（amex）のユーザー登録サービスです。
My amex の詳細や新規会員登録などは、下記の二次元コードまたはリンクよりご確認ください。

● 特典内容

すぐに使える！
ウェルカムクーポン
プレゼント

まとめてチェック！
最新・更新情報を
いち早くお届け

さらに！
レビュー投稿で
電子マネープレゼント

● 二次元コード



● リンク

<https://www.aokiss.co.jp/register.html>

製品保証書

保証期間：ご購入日から1年

製品番号：AMEX-A10/A10W

この保証書は、取扱説明書に基づいた正常な使用状態で異常、故障が発生した場合、機器の保証書の記載内容にて無料修理を行うことをお約束するものです。お買い上げの際に、販売店印、ご購入日が記入されていることを確認してください。

本書は再発行いたしませんので、大切に保管してください。

※保証期間内外に関わらず、当社に直接お送りいただく際の送料は、お客様負担とさせていただきます。

※保証期間経過後の修理は、修理すれば使用できる状態の製品については有料で修理を承ります。

保証期間経過後の修理等についてご不明な点がございましたら、お買い上げの販売店または当社までお問い合わせください。

※この保証書は、本書に明示した期間、条件のもとにおいて無料修理をお約束するものです。

従ってこの保証書によって、お客様の法律上の権利を制限するものではありません。

シリアル No :	
ご購入日 :	年 月 日
お名前 :	
ご住所 : 〒	
電話番号 :	
販売代理店 / 取り付け店 (店名・住所・電話番号)	

製造元
(修理品送付先)

株式会社青木製作所
〒370-1201 群馬県高崎市倉賀野町 2917-1
<https://www.aokiss.co.jp/>

TEL : 027-320-2677 (サポート)
<受付時間> 9:00 ~ 11:00 / 13:00 ~ 16:00
メール : info@aokiss.co.jp