



【重要】

ドライバー様へ

時間経過に伴い録画データが上書きされる事を防ぐ為に、事故等有事に遭遇した場合は、安全に停車したのち、本体電源をOFFにしmicroSDカードを抜き取り保管してください。

または本体側面に接続されている電源ケーブルを抜き、動作を完全に停止させてください。

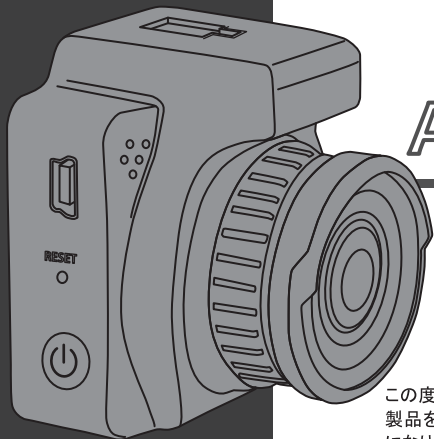

AMEX-A06Gf

ドライブレコーダー 取扱説明書

Ver.4

この度は当社製品をお買い求めいただき誠にありがとうございます。
製品を安全かつ正しくお使い頂くため、あらかじめ本書をよくお読みになり内容を十分にご理解の上で製品を使用してください。
また本書巻末に保証書が付属していますので、紛失しないよう保管してください。

1	安全上のご注意	02
	ご使用になる前に	05
2	2-1 内容物の確認	06
	2-2 各部名称と働き	06
	セットアップ	09
3	3-1 microSDカードと電源について	11
	3-2 本体の設置について	11
	ご使用方法	
4	4-1 システム画面について	13
	4-2 日付時刻設定	14
	4-3 動画／静止画を撮影するには	15
	4-4 動画／静止画を確認するには	17
	4-5 そのほかの操作について	19
5	専用ビューアについて	23
6	メンテナンスについて	27
7	仕様表	28
8	故障かな？と思ったら	31
9	アフターサービスについて	32
	製品保証書	34

1 安全上のご注意

ご使用前に、この「安全上のご注意」をよくお読みの上、正しくお使い下さい。ここに記載された注意事項は、製品を正しくお使い頂き故障や損害を未然に防ぐためのものです。安全に関する重要な内容ですので、必ずご一読くださいますようお願い申し上げます。



警告

この表示は、誤った取り扱いをすると、使用者または車が重症を負う可能性が想定される内容を表示しております。



注意

この表示は、誤った取り扱いをすると、物的損害および製品故障の発生が想定される内容を表示しております。

■アイコンの意味



禁止事項です。



注意事項です。

警告



- 運転中は本製品の操作をしたり、本製品の液晶画面を見ながらの運転はおやめください。重大な事故の原因となります。



- 本製品を操作する場合は、必ず安全な場所に停止させてから行ってください。運転操作に支障をきたさない場所に本製品・電源ケーブルを設置してください。設置の際は運転手の視界の妨げになっていないか確認してください。電源ケーブルがレバーやハンドルに絡まないよう、取り回しには注意してください。運転中に本体が落下しないように確実に取付を行ってください。



- 本製品を分解・改造しない。本製品内に異物を入れないでください。火災・感電・故障の原因になります。故障の際は、販売店またはサポートセンターにお問い合わせください。
- 内部に水などが入った場合は使用しないでください。火災・感電・故障の原因になります。



- 付属のシガーソケットアダプター以外は使用しないでください。火災・感電・故障の原因になります。

⚠ 注意



●高温になる場所で長時間放置・使用しないでください。 火災・故障の原因になります。



●車種によってはキーを抜いた状態でもシガーソケットから電源供給される場合があります、その場合は本製品のシガー電源をソケットから取り外してください。
●車輛のバッテリーが放電されエンジンがかからなくなる事があります。バッテリー上がりに関しては、弊社は一切の責任を負いません。



●シガーソケット内の汚れを取り除いてください。
シガーソケット内にほこりや汚れが付着している場合、本製品の動作が不安定になることがあります。

⚠ 使用上のご注意

●ご使用の前に必ず取扱説明書をよくお読みの上で使用ください。 ●本製品は事故を防止する装置ではありません。 ●本製品は、舗装された公道を走行する車両に取り付けて使用することを想定して設計されています。オフロード等の舗装されていない道路を走行する車両や、競技車両には使用できません。 ●本製品はマイクロSDカード8GBを付属しています。 ●接続の際、端子の形状を確認し、コネクタ部分を持ち無理な力を加えずにしっかりと奥まで差し込んでください。 ●重要なデータは万一に備えて複数のメディアにバックアップを取っておくようにお勧めします。 ●取り付けは運転や視界の妨げにならない場所に取り付けてください。 ●運転中は装置を操作しないでください。 ●高温、多湿な環境でのご使用及び保管は避けてください。 ●商品の仕様、外観などは予告なく変更する場合があります。 ●製品に関するお問合せはカスタマーサポートまでお願いします。 ●録画した映像は、使用目的や使用方法によっては、被写体のプライバシー等の権利を侵害する場合がありますが、弊社は一切の責任を負いません。

⚠ 録画についてのご注意

●本製品は連続で映像を記録しますが、全ての状況下において映像の記録を保証するものではありません。 ●LED式信号機は色の識別ができない場合や、点滅して撮影される場合があります。その場合は、周辺車両の動きや前後の映像より判断してください。それにより発生した損害については弊社は一切その責任を負いません。 ●事故発生時は、録画データが上書きされないように本体電源OFF後、SDカードを抜き取り保管して下さい。 ●本製品は精密な電子部品で構成されており、下記のようなお取り扱いをされますと、データが破損する恐れがあります。

※本体に静電気や電気ノイズが加わった場合

※水に濡れたり、強い衝撃を与えた場合

※長期間使用しなかった場合

※通電(録画)中にSDカードを取り出した場合

⚠️ アイドリングストップ車での使用について

●一部のアイドリングストップ車では、再始動時に電源確保のため各部分への供給電力が低下することがあります。これにより本体の電源がOFFになる場合があります。

⚠️ microSDカードについての注意

●録画映像を常に点検し、定期的（週1回程度）にフォーマットを実施のうえ、ご使用ください。 ●microSDカードの取出しは、必ず電源OFFの状態で行ってください。本機動作中にmicroSDカードの取出しや、挿入を行うとmicroSDカードの破損やデータの消失など、誤動作を起こす場合があります。 ●microSDカードは消耗品ですので、定期的に新品への交換をしてください。長期間ご使用になると、劣化に伴う不良セクタの多発などにより録画不良やmicroSDカード故障につながります。 ●microSDカードの消耗に起因する故障または損傷については、弊社は一切の責任を負いません。 ●重要な記録データは、パソコンに保存する等、別媒体での保管をお勧めします。 ●microSDカードは必ず本体でフォーマット後、使用してください。 ●microSDカードのメーカーによっては、相性の問題で使用できない可能性があります。相性による商品の動作保証はございませんので予めご注意ください。 ●本機でのmicroSDカードは4-32GB、Class10以上をご使用ください。純正品以外のカードご使用の際は、ドライブレコーダー向け仕様（高耐久）のものをご使用ください。 ●microSDカードは消耗品ですので一定の使用期間が経つとメモリの一部が損傷されて正常な録画ができな場合があります。 ●microSDカードによる不具合が発生した場合は、新しいmicroSDカードと交換してください。 ●microSDカードは消耗品の為、保証対象外となります。

⚠️ 撮影された映像について

●本機は広角レンズを使用しているため、映像の一部に歪みや、影が生じることがあります。これは広角レンズの特性であり、異常ではありません。

免責事項

- 本製品の設置（取付・取外しなど）により生じた車両等への損傷やその他の損害について、当社は一切責任を負いかねます。
- 本製品で記録された映像に関するトラブル（被撮影者の肖像権、著作権、プライバシー権等）については弊社では一切責任を負いかねます。
- 本製品の使用または使用不能状態から生じる付随的な損害（事業利益の損失・事業の中断・記憶内容の変化・消失等）に関して、当社は一切責任を負いかねます。
- 本製品で撮影した動画や静止画は、事故などのトラブルに対して法的な証拠能力を保证するものではありません。
- 本製品の故障、トラブルなどで映像が記録できなかった場合、その他の理由でデータが消失してしまった場合でも、弊社は一切責任を負いかねます。あらかじめご了承ください。
- 自然災害及び当社の責任以外の火災・第三者による行為、その他の事故・お客様の故意または過失、誤用・その他の異常な条件下での使用により生じた損害に関して、当社は一切の責任を負いません。

2 ご使用になる前に

2-1 内容物の確認

パッケージには本体のほかに、各付属品が同梱されています。
本体や付属品を箱から取り出す際には、破損しないよう十分ご注意ください。

AMEX-A06Gf

- ドライブレコーダー本体
- 取付ブラケット
(上下・左右可動式／両面テープ付)
- microSDカード 8GB(MLC)/SDカードアダプター
- シガー電源ケーブル (4.5m)
- 専用ビューア
青木製作所ホームページあるいは amex 公式サイトよりダウンロードのうえご使用ください。
- 専用アプリ
App Store 又は Google Play より KaKa で検索しダウンロードのうえご使用ください。
- 取扱説明書
- ステッカー

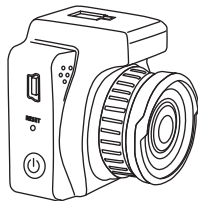

ドライブ
レコーダー本体

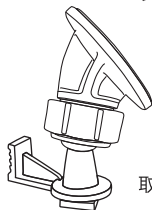

取付ブラケット

オプション

- OP-A06B01
アクセサリ直結ケーブル
- OP-A06SD16
microSD カード 16GB
- OP-A06SD32
microSD カード 32GB

2-2 各部名称と働き

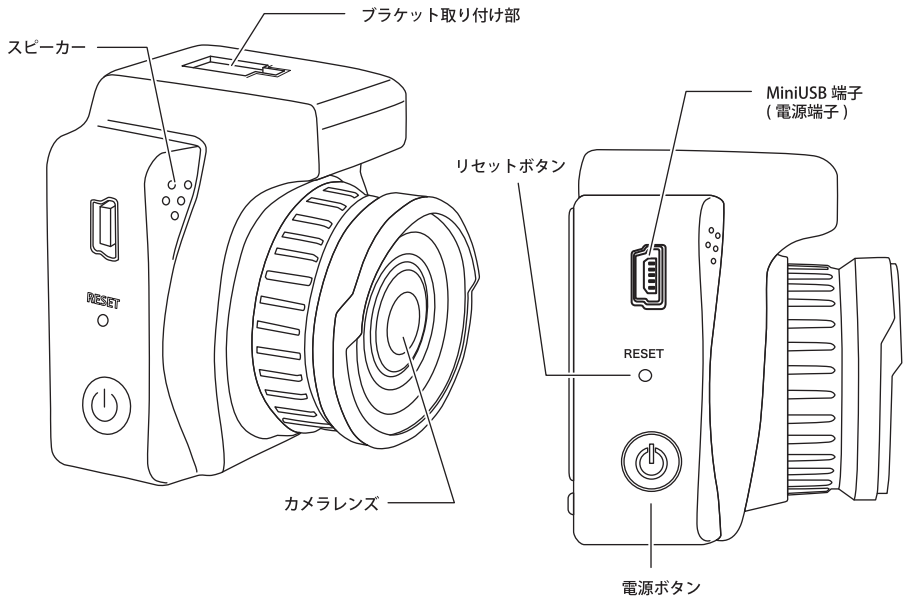

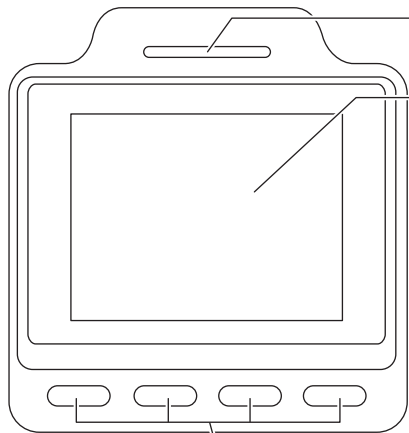

インジケータ
※青色点滅時：録画中

液晶モニター
(1.5 インチ)



操作ボタン
※詳細は 08 ページ参照

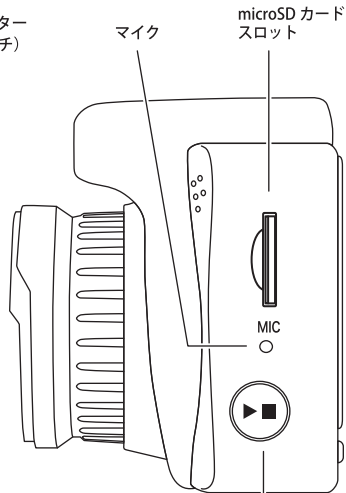

















マイク

microSD カード
スロット









MIC

録画 / 停止ボタン

※ 操作ボタンアイコン図

録 画 中				停 止 中			
							
							

● 操作ボタン

	電源ボタン (側面に配置)	通電時、長押しすることで手動で電源オン・オフが可能です。 録画中に、一度押すと画面が消灯します。もう一度押すと点灯します。
	システム設定	各種設定画面を表示します。
	音声録画オン・オフ	録画モード中に押すと、音声録画の ON/OFF 切り替えができます。
	再生モード	録画したファイルを再生します。
	強制保護	別フォルダで映像を保護します。 ※上書きされません
	静止画撮影	静止画（キャプチャー）を撮影できます。 ※録画を停止せず録画中に撮影可能。
	録画再生 / 録画停止	録画開始、停止、Wi-Fi オン。
	録画ボタン (側面に配置)	録画開始、停止。

3 セットアップ

3-1 microSDカードと電源について

● microSDカードについて

※microSD カードを抜き差しする時は、必ず電源が入っていないことを確認してください。

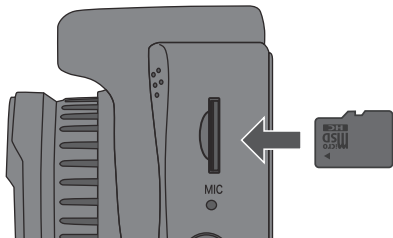

本体側面に microSDカードスロットがあります。

上図のように、カードの向きに注意してカチッという音がするまでツメで押し込んでください。指を離してもカードが出てこないことを確認してください。

取り外す際は、ツメでカードをカチッという音がするまで押し込み、指を離します。カードが少し出てきますので、まっすぐ引き抜きます。

※4GB-32GB (Class10 以上) のものをお使いください。カードによっては、相性の問題で認識しない場合など「メモリエラー」と表示される場合があります。

※カードによって、初めて挿入した際、「フォーマット」と表示される場合があります。基本設定項目の「フォーマット」を選択し、実行してください。

● 電源について

本体側面にある電源端子（miniUSB 端子）と、車のシガーソケットを付属のシガー電源ケーブルで接続します。

※分岐アダプタなどを使用した場合、電圧低下等により正常に動作しない場合があります。

※一部のアイドリングストップ車では、再始動時に電源確保のため各部分への供給電圧が低下することがあります。これにより本体の電源が落ちる場合があります。

● 電源を ON するには

エンジンをかけ、シガーソケットに通電されると自動的に電源が ON になります。（電源が ON になると自動的に録画が始まります。）

手動で電源の ON / OFF を切り替えるには、本体側面の電源ボタンを長押しします。

また、何らかの原因で本体がフリーズした場合も、電源ボタンを長押しして電源をオフにし、再起動させてください。もしくは、側面の「Reset」ホールをクリップで押し、リセットしてください。

● バッテリーについて

日付などの設定を保持するため、バッテリーが内蔵されています。

バッテリーは、電源を接続した状態で自動的に充電されます。

※バッテリーの放電を防ぐため、録画は電源供給をしながら行ってください。

※初めての動作時や長時間動作していなかった場合は再設定が必要です。また、内蔵バッテリーの消耗により、設定や時刻がリセットされる場合がありますので、適宜、再設定を行ってください

■バッテリーは消耗品のため、約6か月以後より徐々に動作時間が縮まることがあります。（使用環境により異なります）

■長時間直射日光に晒したり、温度が急変する場所に放置しないでください

3-2 本体の設置について

● 本体の取付位置について

本体は車両のフロントガラスに取付ブラケットを使用して取り付けてください。

取付位置は、フロントガラスの上部 20%以内、ドライバーから見てルームミラーの影になる位置が目安です。

取り付の際には、必ずガラス接着面の汚れを除去、脱脂を行ってください。

運転操作に支障をきたさないよう、電源コードの取り回しにはご注意ください。

シガーソケットの位置、その他インテリアの構造は車両によって異なりますのでご注意ください。

本機は、ノイズ対策品ですが、地デジ、ナビ等の電子機器へ影響を与え誤作動を起こす場合がございます。他の電子機器とは、なるべく離して設置してください。

設置図

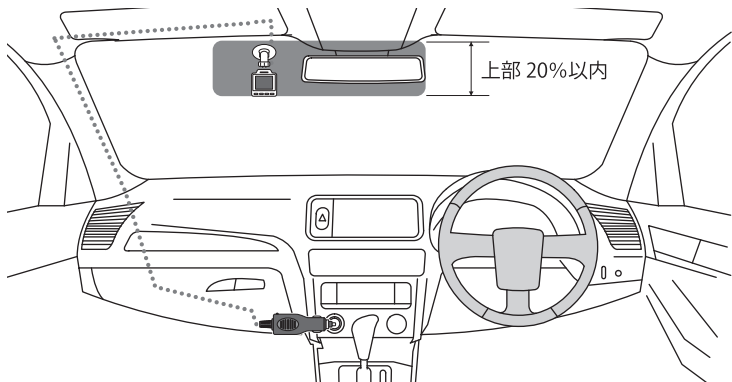

● 本体の取付方法

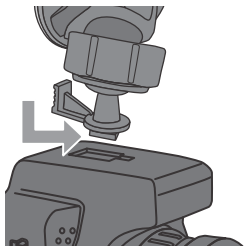

- 1 まず、本体に車載ブラケットを取り付けます。
差し込んで前方へスライドさせてください。
※左のイラストを参考にしてください。

- 2 両面テープの剥離紙を剥がし、フロントガラスに張り付けください。

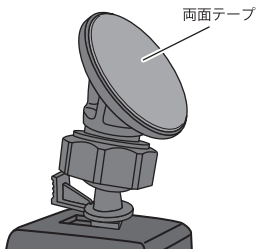

- 3 ヒンジでカメラの角度を調整し、適切な位置で固定ナットを締めて固定します。

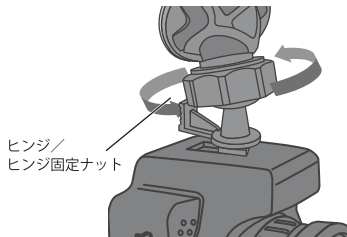

4 ご使用方法

4-1 システム画面について

車のエンジンをかけると電源が ON になり、録画モード画面で起動し、自動的に録画が開始されます。メニュー画面を表示させる場合は録画を停止してからボタンを押してください。
※録画中、システムボタンは無効となります。録画を停止したうえで操作してください。

●ビデオ録画中

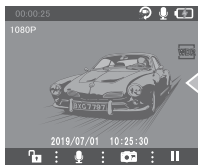

●停止中

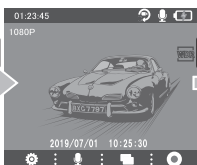

●再生メニュー画面

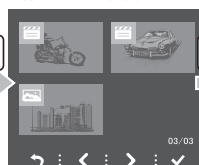

●データ選択中



●システムメニュー画面



●ビデオ設定



●基本設定



●言語設定



4-2 日付時刻設定

初めに日付と時刻の設定を行います。

※バッテリーの放電により日付と時刻が初期化されてしまった場合もこの操作を行ってください

● 時間設定の操作

エンジンスターート後、自動で録画が始まりますので、録画停止ボタンを押し、録画を停止させます。
(ボタン操作は08ページを参照)

①システム設定

②基本設定

③日付/時刻 (確認ボタンで決定)

西暦/月/日/時/分/秒の順番で設定します。
これで日時設定は完了です。



4-3 動画／静止画を撮影するには

●ビデオ撮影について

本製品は車のエンジン始動で、自動的に電源がオンになり録画が開始されます。
車のエンジンを切れば、録画の停止・保存を行い、本製品の電源が自動的にオフになります。

●録画開始するには

エンジン ON に連動し録画を開始します。
録画停止中は「録画」ボタンを押すと録画を再開します。

▶停止中画面（待機状態）

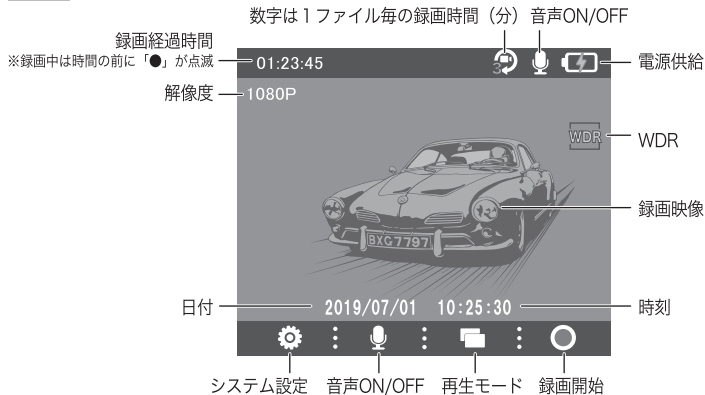

● 録画停止するには

エンジン OFF に連動し録画を停止します。

録画中に「録画停止」ボタンを押すと録画を停止します。

▶ 録画中画面

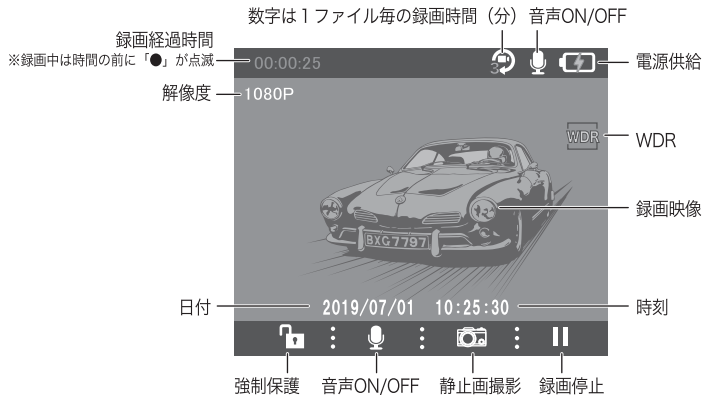

衝撃検知時は、画面上部に鍵マークのアイコンが表示されます。当該ファイルは保護ファイルとして上書きされません。

● 静止画（キャプチャー）撮影について

録画中に「静止画撮影」ボタンを押します。

4-4 撮影した動画／静止画を確認するには

●撮影ファイルについて

録画停止を行い再生モードボタンを押すと撮影したビデオ動画／静止画（キャプチャー）データの確認をすることができます。

再生モード表示では直前に撮影保存されたデータに選択され、矢印表示されています。

前／後移動ボタンを押す事でデータ選択ができます。

再生したいデータに矢印表示を移動させ、確認ボタンを押すことで再生ができます。

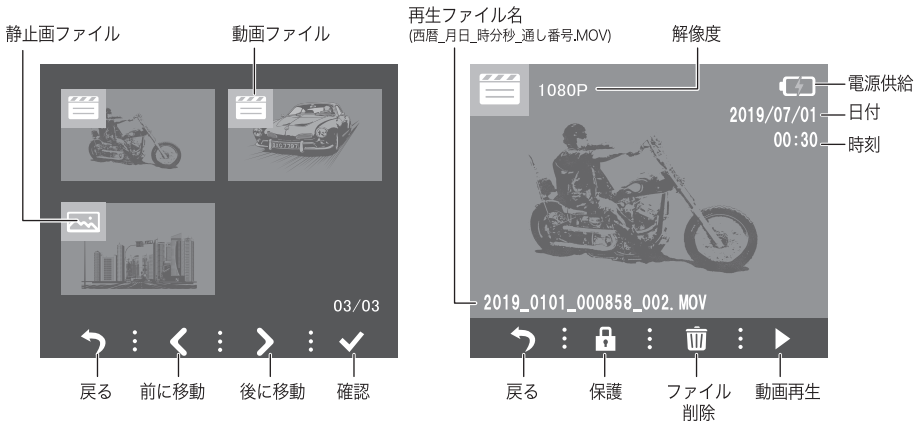

● 撮影データについて

本製品で再生する場合は各映像が一括表示されます。
パソコンにて映像の確認をする場合は、以下の通りフォルダ分割表示されます。

パソコンでの閲覧について

撮影された映像データは microSD カード「CARDV」内の各フォルダに保存されます。
各フォルダには下記の映像が保存されます。

※EMR・PHOTO フォルダは当該データがない場合はフォルダは生成されません。

「MOVIE」： 常時録画時の映像

「EMR」： 衝撃 / 強制保護の映像
本データは、上書きされません。

「PHOTO」： 静止画（キャプチャー）映像

※衝撃 / 強制保護データについて

- ・ 衝撃を検知あるいは、強制保護ボタンを押した時点のファイルを保護します。
- ・ 上書きデータで録画領域が一杯になると録画は停止します。
画面上に「SD カードの録画領域がありません」とアラート画面が出ます。
- ・ 適宜、データのバックアップやフォーマット、G センサーの感度設定を行ってください。
- ・ 衝撃 / 強制保護データが多いと常時録画の領域は減りますのでご注意ください。

● 各種設定のメニューについて

メニュー画面で「ビデオ・基本・言語」の各設定が行えます。

※メニュー画面を表示させる場合は録画を停止してからシステム設定ボタンを押してください。

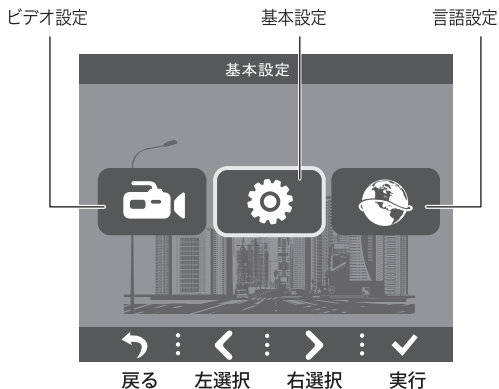

● ビデオの設定項目

共通システム設定のメニュー画面でビデオ設定を選択すると、ビデオ設定画面になります。



設定項目	選択項目	説明
解像度	1296P 1728*1296 / 1080P 1920*1080/720P 1280*720	映像の撮影解像度を設定します。
常時/上書き録画	オフ/1分/ 3分 /5分	1つのファイルの最大撮影時間を設定します。
WDR	オフ/ オン	黒潰れや白飛びなど画像の明暗差を抑制することで、綺麗な映像を録画することができます。
録音	オフ/ オン	録画と同時に音声を録音するかどうかを設定します。
Gセンサー	オフ/鈍感/ 基本 /敏感	衝撃検知時の映像に保護（ロック）を自動で行います。 ※上書き防止の機能になります。

※選択項目部分の太字は初期設定値

● 基本の設定項目

共通システム設定のメニュー画面で基本設定を選択すると、基本設定画面になります。



設定項目	選択項目	説明
Wi-Fi	オン/オフ	Wi-Fi 機能を起動します。
日付 / 時刻	年 / 月 / 日 時 / 分 / 秒	本体の日付と時刻の設定を行います。
ボタン音	オフ/オン	操作音の有り無しを選択。
バックライト	オフ / 30 秒 / 1分 / 2分	一定時間操作が無かった時に画面を自動的に消すまでの時間を設定します。「オフ」で常時表示します。
フォーマット	キャンセル/確認	microSD/SDHC カードをフォーマットします。
初期化	キャンセル/確認	本体システムを初期状態に戻します
バージョン		ファームウェアのバージョンです。

※ 選択項目部分の太字は初期設定値

● 言語の設定項目

共通システム設定のメニュー画面で言語設定を選択すると、言語設定画面になります。

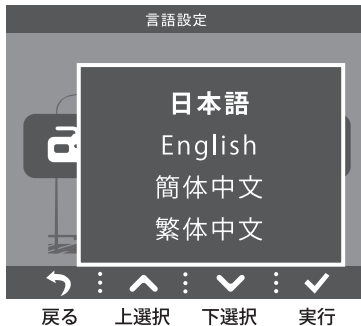

設定項目	選択項目	説明
言語	日本語 / English / 簡体中文 / 繁体中文	メニューの表示言語設定。

※ 選択項目部分の太字は初期設定値

5 専用ビューアについて

● パソコン上での再生について

本製品のビデオと写真データはパソコン上で再生・保存ができます。また GPS データを取得した映像は走行軌跡をマップ表示可能です。

専用ビューア「GPSPlayer」は、製品に同梱しておりません。

適宜、青木製作所ホームページあるいは amex 公式サイトよりダウンロードのうえで使用ください。

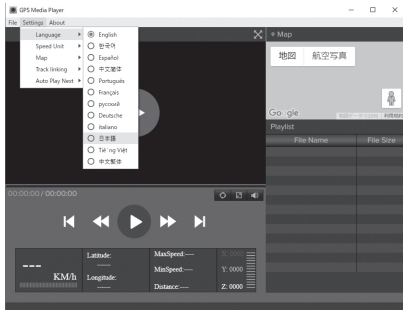

● 表示言語の設定

システム初期設定は英語です。メニュー画面で【設定 /Settings】⇒【言語 /Language】を選択すると、言語設定の変更が可能です。

● 表示地図の設定

表示する地図ソフトの変更が可能です。

通常は、Google マップ（米国）を選択してください。

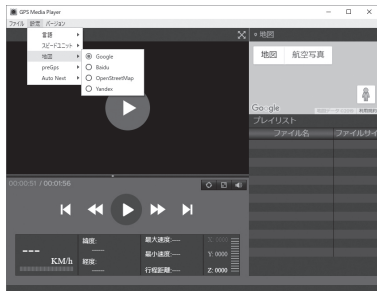

● 動画選択・再生



▶【ファイル】⇒【開く】をクリックする。



▶映像再生のほか、速度表示、位置情報などを一覧で表示可能です (GPS を受信できた映像データに限る)。

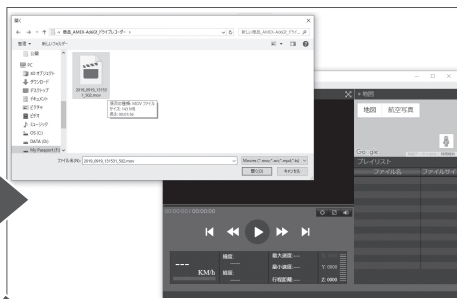

▶カードやパソコン上に保存したデータをダブルクリックで選択してください。

※GPSplayer は、製品改良のため予告なく仕様変更される場合がございます。

● スマートフォン上での再生について

専用アプリを使用することで、スマートフォン上で映像の確認、再生、データのダウンロード、設定変更が可能です。

専用アプリ「KaKa」を App Store や Google Play からダウンロードのうえ、ご使用ください。



【アプリ名：KaKa】
対応バージョン

iOS 9.0 以降 (iPhone、iPad および iPod touch に対応)
Android OS 5.0 以降

※QRコードを読み取るか、[kakaok] と検索してください。

● KaKa の使用方法

録画を停止、システム設定ボタンを押してください。

①基本設定

②Wi-Fi オン

③SSID と PWD (パスワード)

SSID : AMEX-A06G f

PWD : 12345678 (初期値)

お手元のスマートフォンの設定画面から入力し、ペアリングを完了させてください。

④本製品およびスマホ双方の Wi-Fi をオンにすることで、SSID ができます。タップしてパスワードを入力してください (初回のみ)

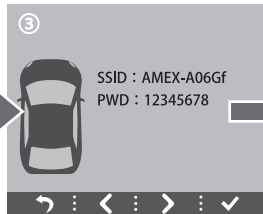

※ご注意：LAN 環境内での混在防止やセキュリティリスクの観点から、SSID や PWD の変更を推奨いたします。

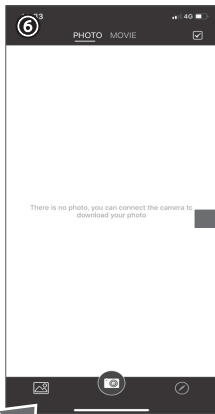

- ⑤接続が完了すると、画面は接続完了画面となります。
 ※録画中に側面の録画停止ボタンを一度押すと、録画を停止し自動的に Wi-Fi を検索することができます (ショートカット機能)
- ⑥アプリを立ち上げ中央部分のカメラアイコンをクリックしてください。
- ⑦Wi-Fi 接続をタップすると本製品とリンクします。
 ※ 4G 接続ボタンは使用しない機能です。選択しないでください。
- ⑧ライブ映像がスマートフォン側に映し出されます。

スマートフォンから、以下の内容が確認できます。

1. ライブ映像の確認
2. 過去の録画／静止画データの再生
3. 過去の録画／静止画データをスマホへダウンロード
4. 本体メニューの設定変更

※アプリは、製品改良のため予告なく仕様が変更される場合がございます。

※Wi-Fi 接続時のデータ通信は、キャリア側の通信とは無関係です。

6 メンテナンスについて

● 本製品の手入れについて

本体部分の汚れは柔らかい布で乾拭きしてください。本製品は精密機器のため、水や洗剤等、液体は使用しないでください。

● microSDカードについて

市販品をご使用される際は、スピードクラス Class10 以上、容量 4GB-32GB のものをご使用ください。ドライブレコーダー用として販売されている高耐久のものを推奨いたします。

条件を満たしていても相性の問題により正常に動作しない場合もございます。なお市販品の動作保証はしておりませんので、予めご注意ください。

microSDカードは一定の使用期間が経ちますとメモリの一部が破損し正常な録画ができない場合があります。

録画映像を常に点検して、定期的（週1回程度）にフォーマットを推奨いたします。

microSDカードは消耗品です。

下記症状の場合は microSDカードの交換を行ってください。

- ・フォーマットを実行できない
- ・フォーマットを実行してもエラーが頻繁に発生する

● 廃棄する場合は

本製品にはバッテリーが内蔵されているため、廃棄する場合はお住まいの自治体が定める方法に従って廃棄してください。

7 仕様表

● 基本スペック

モデル名	AMEX-A06Gf
センサー / 走行時画素	SONY Exmor(IMX323)200 万画素
撮影画角	対角 145° / 水平 112° / 垂直 58°
画像サイズ	1296p(1728×1296) / FullHD(1920×1080) / HD(1280×720)
液晶ディスプレイ	1.5 インチ
音声記録	内蔵マイク有り ON/OFF 可能
記録モード	常時 / 衝撃 / 手動 (強制保護)
フレームレート	28fps
ファイル形式	H.264(MOV)
G センサー	3 段階
GPS	内蔵
Wi-Fi	内蔵
LED 式信号機対策	○
地デジノイズ対策	○
対応メモリーカード	4GB~32GB Class10 以上
付属メモリーカード	MicroSD 8GB (MLC)
外形寸法	W45×H48×D42 (mm)
質量	約 50g
電源	シガータイプ (5V 降圧)
内蔵バッテリー	スーパーキャパシタ
電圧	DC12/24V 対応
消費電流	約 150mA (最大 200mA)
使用温度範囲	-10~60°C
保証期間	製品ご購入より 1 年間 (消耗品は除く)

●録画時間目安

画像 サイズ	microSD カード容量			
	4GB	8GB	16GB	32GB
1296P	47	95	190	380
1080P	47	95	190	380
720P	69	139	278	556

※録画画質設定や映像内容により録画時間は変動します。 単位：分

●機能別デフォルト設定

ビデオ設定	解像度	1080P 1920×1080
	常時 / 上書き録画	3分
	WDR	オン
	録音	オン
	Gセンサー	基本
基本設定	日付 / 時刻	年 / 月 / 日 / 時 / 分 / 秒
	ボタン音	オン
	バックライト	30秒
言語設定	-	日本語

●フォーマットガイダンス

忘れがちなメンテナンス作業（フォーマット）を定期的に注意喚起として促します。

発話：「microSDカードをフォーマットしてください。」

画面表示：安定運用のため、カードのフォーマットを推奨します。

タイミング：毎月1日(9:00)、10日(13:00)、20日(17:00)

その他注意点：上記日時、録画中に限定した機能となります。

フォーマットを自動あるいは強制するものではありません。

※ガイダンス発声時は、録画が一時的（約1秒程度）に中断されますが、異常ではございません。

●安全運転啓蒙ガイダンス

電源投入時、安全運転はもちろん”あおり”、”あおられ”運転への注意喚起を促します。

発話：「安全運転を心がけ、あおり運転には注意しましょう」

その他注意点：音量調整、機能の無効化はできません。

8 故障かな？と思ったら

状 態	処 置
電源が入らない（電源が不安定）	<ul style="list-style-type: none"> ● シガープラグアダプタ、または USB ケーブルが正しく装着されているか確認してください。 ● シガーソケット内が汚れていたり、埃が付着していると正しく給電されない場合があります。清掃を行ってください。 ● 電源ケーブル内のヒューズが切れていないか確認してください。 ● 電源ランプの点灯（点滅）を確認してください。 ● （社外 microSD カードご使用時）各量、スピードクラス表示は対応範囲のものか、再度確認してください。 ● microSD カード内データが破損している可能性がありますので、他のカードと入替、再度確認してください。
日付時刻設定がずれる／初期化されてしまう	<ul style="list-style-type: none"> ● バッテリーが放電されると日付時刻設定、その他の設定が初期化されます。電源を接続して充電し、設定をやり直してください。
ファイルが保存されない／壊れていて読み込めない	<ul style="list-style-type: none"> ● microSD カードが正しくセットされているか確認してください（カチッと音がするまで入れてください）。また、microSD カードが無ければ撮影はできません。 ● ロックファイルがたまり保存されない場合、カードをフォーマットしてから再度お試し下さい。 ● microSD カードが壊れている可能性があります。新しい microSD カードに交換して使用してください。 ● microSD カードの端子部の汚れや油分を取り除いてください。 ● microSD カードを正しい向きでまっすぐ差し込んでください。 ● microSD カードのフォーマットをパソコンで行ってください。
LED 信号機の光が正しく撮影できない	<ul style="list-style-type: none"> ● LED 信号機の周波数とカメラのフレームレートが同期して、信号機の光源が点滅したり一時的に消灯しているように見えますが、その場合は、周辺車両の動きや前後の映像より判断してください。それにより発生した損害については弊社は一切の責任を負いません
映像が保存されていない	<ul style="list-style-type: none"> ● microSD カードのフォーマットを行ってください。 ● 常時録画により古いデータは順番に上書きされています。

状 態	処 置
ボタン操作が効かない / システムがフリーズした	● クリップ等の細い棒でリセットボタンを押してください。
画面がすぐに黒くなる	● 画面は設定時間になると自動 OFF になります (デフォルトは 30 秒)。任意で設定してください。
頻繁に衝撃 (イベント) 録画される / 録画されない	● G センサーの感度を調節してください。
本体が熱を帯びる	● 本機は作動中に熱を発生しますが異常ではありません。※異臭や煙が発生したり異常な熱を感じた場合は直ちに使用を中止してください。
地デジ TV が見られない	● 電源ケーブルと地デジアンテナケーブルを離してください。 ● 電源ケーブルと TV アンテナケーブルは結束して引き回さないでください。 ● 取付方法によってはドライブレコーダーとの干渉により地デジの受信感度が低下する場合があります。

うまく動作しないときは、まず上記の項目をチェックしてください。該当する項目がない場合、または対策を試しても直らない場合は、販売店にご相談ください。

9 アフターサービスについて

● 無償修理について

- ・ 取扱説明書の注意書きに従った正常な使用状態で異常・故障が発生した場合は、表記の期間無償修理いたします。
- ・ 無償修理を受ける場合は、お買い上げの販売店もしくは当社へお申し付けください。

(次のページへ続く)

- ・保証対象は、記載された製品のみを保証対象とさせていただきます。オプション・追加機器は各々の機器の保証規定に準じます。
- ・保証期間内であっても取付けや取り外しに際して発生した費用や設置箇所の損傷等は保証の対象とはなりません。
- ・ご贈答品またはご転居などで本保証書に記入の販売店で無料修理をお受けになれない場合には、当社へご相談ください。
- ・本書は日本国内においてのみ有効です。

●保証免責事項（※保証期間内でも次の場合には有料修理になります。）

- 1) 誤ったご使用や不当な改造で生じた故障・損傷。
 - 2) お買い上げ後の輸送や落下などで生じた故障・損傷。
 - 3) 本書のご提示がない場合。
 - 4) 本書にお買い上げ年月日、お客様名、販売店名の記入のない場合、字句が書きかえられた場合。
 - 5) お取付後の移設などに起因する故障・損傷。
 - 6) 火災、地震、風水害、落雷、塩害、虫害、ガス害、異常電圧で生じた故障・損傷。
 - 7) 振動や水のかかる場所（たとえばバイク、船舶などに搭載）で使用された場合の故障・損傷。
 - 8) ご使用によるキズ・汚れ・サビ、および自然劣化。
- ※消耗品（microSDカード）は、保証対象外となります。

●その他免責事項

- ・本製品の使用に起因する損害や逸失利益の請求などにつきましては、上記にかかわらず当社はいかなる責任も負いかねますので予めご了承ください。
- ・本製品は、日本国内でのみ使用されることを前提に設計・製造されています。日本国外で使用した場合の運用結果につきましては、当社はいかなる責任も負いかねますので、予めご了承ください。
- ・本書に記載された仕様・デザイン・そのほかの内容については、改良のため予告なしに変更することがあります。

製品保証書

保証期間ご購入日から1年

製品名 AMEX-A06Gf

この保証書は、取扱説明書に基づいた正常な使用状態で異常・故障が発生した場合、機器の保証書の記載内容にて無料修理を行うことをお約束するものです。お買い上げの際に、販売店印、ご購入日が記入されていることを確認してください。本書は再発行いたしませんので、大切に保管してください。

製品シリアル No :			
ご購入日 :	年	月	日
お名前 :			
ご住所 :	〒	—	
電話番号 :	()	—	
販売代理店 (店名・住所・電話番号)			

製造元 (修理品送付先)

各種情報はホームページあるいは amex 公式サイトをご確認ください。

株式会社青木製作所
〒370-1201 群馬県高崎市倉賀野町 2917-1
TEL : 027-320-2677 (アメックスアルファ内)
受付時間 9:00~11:00 / 13:00~16:00

■ メールでのお問い合わせ
お問い合わせフォームより質問を送信してください。
<http://www.aokiss.co.jp/contact.html>

【青木製作所 HP】



www.aokiss.co.jp

【amex 公式サイト】



www.aoki-amex.com



AMEX-A06Gf